

Новые серии Spacial SF/SM и новая система каталожных номеров

Schneider Electric Universal Enclosures



Schneider Electric Universal Enclosures

Производитель оболочек электрооборудования

Для чего создана компания Schneider Electric Universal Enclosures?

- > Компания Schneider Electric Universal Enclosures, входящая в группу Schneider Electric, разрабатывает и производит универсальные шкафы.
- > Она создана на базе двух компаний, существующих с 1958 года, испанской Himel и французской Sarel. Обе компании имеют более чем 50-летний опыт конструирования, производства и продажи универсальных электроустановочных шкафов.
- > Торговые марки Himel и Sarel заменяются брендом Schneider Electric. Это амбициозный корпоративный проект, который облегчит повседневную работу наших заказчиков и партнеров.

Почему мы меняем наши бренды?

Вот некоторые преимущества работы с одним брендом.

- > Это облегчает нашу повседневную работу, так как дает возможность пользоваться общей документацией и ресурсами.
- > Одинаковая упаковка и концентрация рекламы на одном бренде – Schneider Electric – поможет вашим клиентам лучше опознавать наши предложения и типы изделий.
- > Опираясь на продукты одного бренда, проще разрабатывать предлагаемые заказчикам решения.

Что хорошо для Schneider Electric, хорошо и для наших заказчиков и партнеров!

- > Данный справочник посвящен исключительно тем типам продукции, которые будут переименованы в последнем квартале 2009 года. Это напольные шкафы и пульта управления, напольные и настенные шкафы из нержавеющей стали, электромонтажные коробки из пластика, а также системы поддержания микроклимата.



Потребности
заказчика



Смена бренда



Решения от
Schneider Electric

Как будет осуществляться смена брендов?

Для изделий, указанных в данном справочнике, смена брендов будет производиться в течение последнего квартала 2009 года: сначала для всех изделий одной серии, затем следующей и т.д. Для каждой серии смена будет происходить в два этапа.

Этап 1 – новая упаковка

Этот этап начнется во второй половине 2009 года, его цель – достичь единообразия упаковки всех изделий Schneider Electric.

Этап 2 – новая маркировка продукта

В четвертом квартале 2009 года некоторые серии изделий получат логотип Schneider Electric. Эта процедура будет выполняться поочередно для всех серий продукции.

- > Чтобы гарантировать единообразие кодировки, маркировки и выполнения заказа во всей корпорации, мы собираемся изменить каталожные коды всех наших серий.

Новые серии Spacial SF/SM и новая система каталожных номеров Schneider Electric Universal Enclosures



1	Новая серия напольных шкафов Spacial	4
	Spacial SF – сборные шкафы	6
	Spacial SM – компактные шкафы	10
	Руководство по выбору Spacial SF и SM	14
2	Пульты	
	Spacial SD	18
3	Шкафы из нержавеющей стали	
	Spacial S3X – настенные шкафы	22
	Spacial SMX - моноблочные напольные шкафы	24
	Spacial SFX - сборные напольные шкафы	25
	Принадлежности для Spacial SMX и SFX	26
	Стойки для компьютеров	27
4	Электромонтажные коробки из термопласта	
	Thalassa TBS и TBP	28
5	Системы поддержания микроклимата Climasys	31
	Система вентиляции	34
	Кондиционер	36
	Новые модели SLIM	37
	Водяной воздухоохладитель	38
	Воздушный воздухоохладитель	39
	Электрические нагреватели	40
	Регуляторы температуры	41
	Новые электронные модели	42
	Таблица соответствия каталожных номеров	43



Spacial SF

Идеально адаптируемые шкафы

Spacial SF – самый универсальный сборный шкаф на современном рынке, сконструированный так, чтобы его можно было адаптировать ко всем условиям установки. Более 70 типоразмеров, разные варианты сборки и 600 разных комбинаций комплектующих открывают богатый выбор.

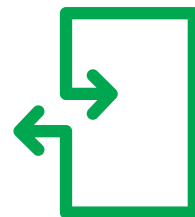

Универсальность



Быстрота



Spacial SM

Готовый , безопасный и компактный

Spacial SM – это компактный, прочный, готовый к установке шкаф. Кроме того, он представлен самым широким типоразмерным рядом на рынке.



Эффективность



Удобство

Максимально модульная конструкция

Spacial SF позволяет комбинировать двери и панели во всех положениях и конфигурациях (U, T, L и т.д.).

Оптимальная доступность

Шкаф можно оснастить боковой или задней дверью, чтобы обеспечить доступ к оборудованию даже в самом ограниченном пространстве.

Множество вариантов прокладки кабелей

Необязательно вечно пользоваться старыми приемами, новые способы ввода кабелей через крышку или цоколь могут оказаться более удобными.

К вашим услугам также несколько плат кабельного ввода (цельная, двух- и трехмодульная, с вентиляционными отверстиями и т.д.)



Быстрая сборка

- Панели снабжены невыпадающими винтами.
- Принадлежности крепятся к каркасу самонарезающими винтами Torx M6, т.е. без применения гаек.
- Множество принадлежностей, облегчающих монтаж и прокладку кабелей в автомобилях, в системах электрического распределения, при монтаже на рейках VDI и т.д.

Простое соединение шкафов

- Плоская монтажная поверхность и специальные принадлежности облегчают соединение шкафов. Кроме того, шкафы можно соединять, не снимая с поддонов.

Функциональная эстетика

- Безупречная интеграция панелей с каркасом придает шкафам особую привлекательность и гарантирует соблюдение номинальных размеров, исключая неприятные сюрпризы при монтаже.

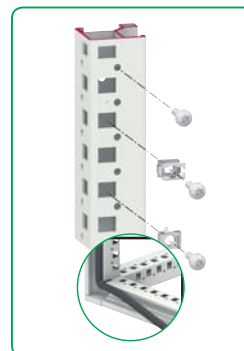

Самый прочный шкаф на рынке...

Благодаря использованию нового профиля, шкафы Spacial SF способны без деформации выдерживать нагрузку 2200 фунтов. Если вам нужен компактный и готовый к применению шкаф, то Spacial SM – оптимальное решение.

... который поможет обеспечить повседневную эффективность

Все шкафы Spacial SF после соединения секций легко транспортируются вилочным погрузчиком. Водонепроницаемость шкафов (IP55) обеспечивается интеграцией панелей с каркасом и двойным барьером, который создается при соединении секций.



Сервис и гарантии от мирового лидера

Для Schneider Electric интересы заказчиков имеют самый высокий приоритет. Вы всегда можете рассчитывать на эффективную техническую поддержку и поддержку сбыта, персональное обслуживание и передовую высококачественную продукцию.



Сборные металлические шкафы

Краткий обзор

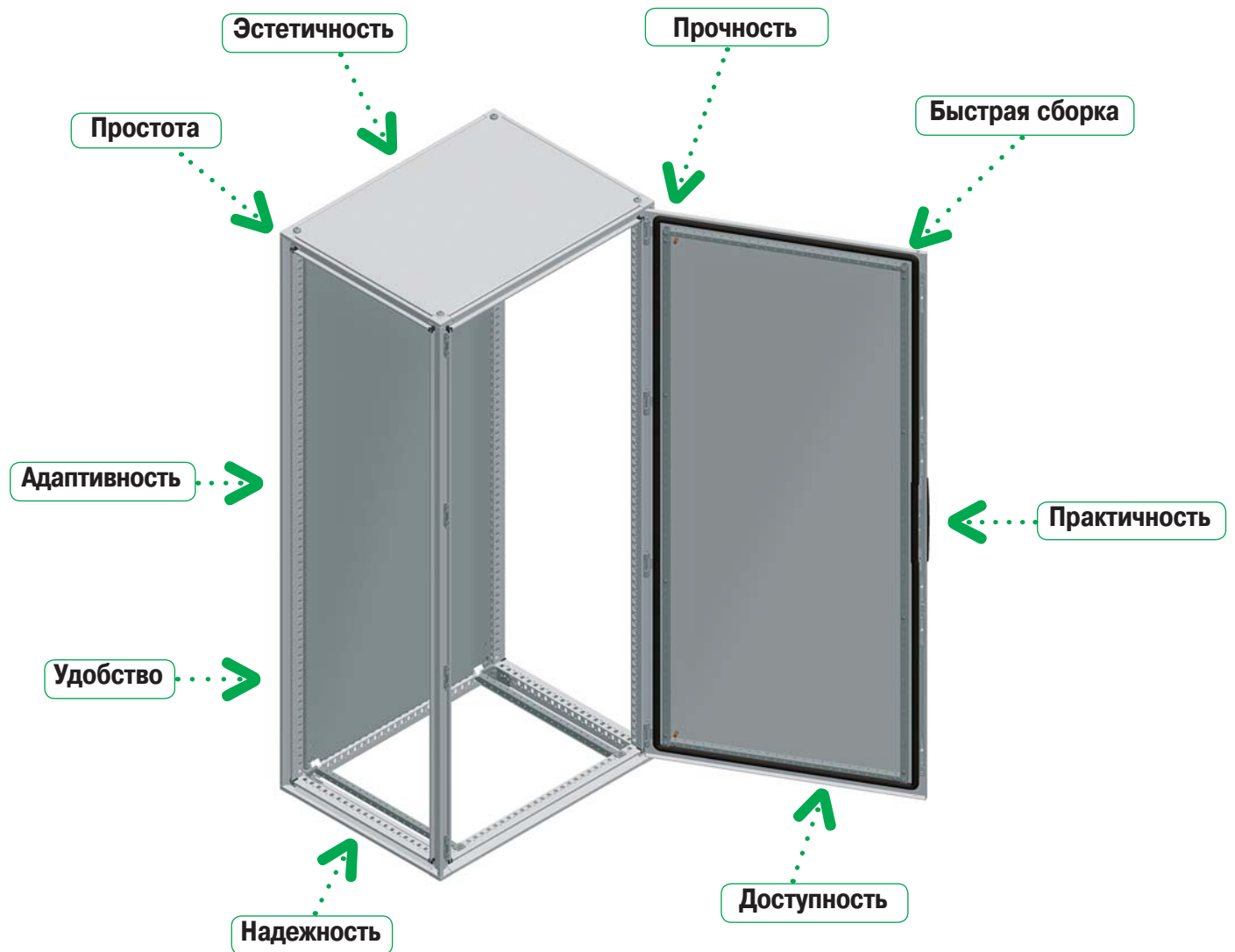

Прочность

Каркас шкафа изготовлен из оцинкованного стального профиля толщиной 1,5 мм, имеющего высокий момент инерции сечения. Стойки соединяются с верхней и нижней рамами посредством угловых элементов из спеченной стали. Панели встраиваются в каркас.

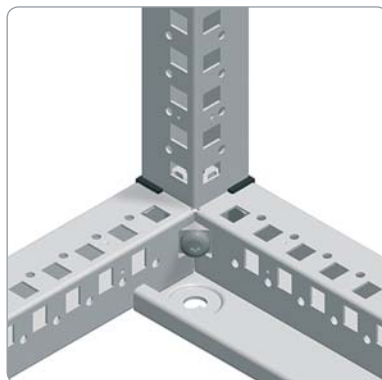

Практичность

На двери устанавливаются две регулируемых по высоте поперечные рейки для крепления кабелей.



Надежность

Конструкция профиля создает в местах соединения двух шкафов двойной барьер, препятствующий проникновению воды и пыли внутрь оболочки.

Первый барьер образован металлическими соединительными элементами секций, второй – уплотнением из СКЭПТ, которое гарантирует герметичность.

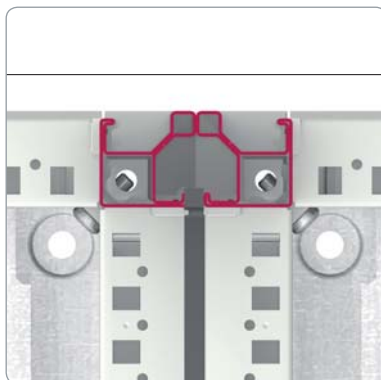

Удобство

Удобная и прочная ручка, совместимая со всеми поворотными втулками или цилиндрами замков.

Панели с невыпадающими винтами легко устанавливать и снимать.



Эстетичность

Встраиваемые в каркас панели, согласованность всех компонентов и ручки новой формы придает шкафам элегантный вид.



Сборные металлические шкафы

Краткий обзор

Простота

Новая конструкция шкафов позволяет легко соединять их в любых конфигурациях, приспосабливаясь к условиям монтажа.

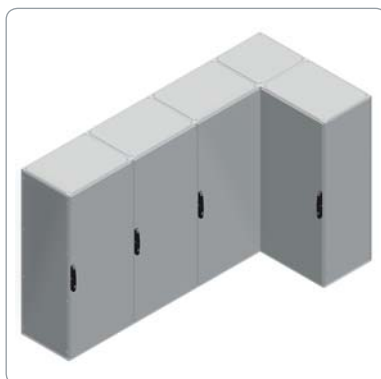

Адаптивность

Вы можете заказать шкафы с требуемыми размерами, отверстиями, отделкой и комплектацией.



Доступность

Симметричная конструкция профилей позволяет устанавливать двери с любой стороны шкафа с правой или левой навеской, обеспечивая доступ ко всему внутреннему объему шкафа.



Быстрая сборка

Два ряда отверстий в профилях позволяют закреплять на них все принадлежности с помощью гаек или самонарезающих винтов TORX T30 M6.

В шкафу имеются поперечные рейки для быстрого монтажа, которые крепятся самонарезающими винтами.

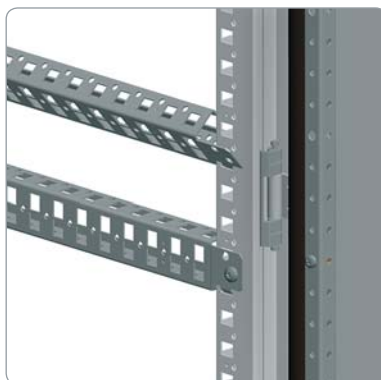

Сборные металлические шкафы

Краткий обзор



Шкаф с передней дверью и задней панелью, с оцинкованной монтажной панелью или без нее, степень защиты IP 55

Стандартная комплектация

- Конструкция: верхняя и нижняя рамы, стойки.
- Передняя дверь, два исполнения:
 - сплошная с усиленной рамой;
 - прозрачная дверь со стеклом Securit®.
- Двойные двери с перекрытием и системой фиксации левой двери.
- Задняя панель крепится невыпадающими винтами.
- Съемная верхняя панель.
- Стандартная система запирания с ручкой и поворотной втулкой под ключ с двойным 5 мм шлицом.
- Четыре кронштейна для установки монтажной панели.
- Раздвижные опоры для монтажной панели.
- В комплект может включаться оцинкованная монтажная панель..
- Дополнительные принадлежности
 - Поперечные рейки.
 - Монолитный или сборный цоколь высотой 100 или 200 мм.
 - Платы кабельного ввода.

Сертификация

- BV, DNV, UL и CUL*.
- *1P.- 1, 12, 12K
- *2P.- 1, 12, 12K

Простой монтаж

- Каркас сборных металлических шкафов Spacial SF состоит из 4 стоек и двух рам, верхней и нижней. Монолитная конструкция из оцинкованных стальных профилей, соединенных лазерной сваркой, обеспечивает высокую прочность шкафа. Профили имеют перфорацию с шагом 25 мм для монтажа принадлежностей, которые крепятся такими же винтами, как элементы конструкции.
- Панели корпуса встраиваются в каркас, так что габаритные размеры шкафа соответствуют номинальным как с установленными, так и со снятыми панелями.
- Шкафы можно соединять друг с другом без ущерба для их эксплуатационных качеств. Многосекционный шкаф может иметь любую конфигурацию, при этом двери могут устанавливаться с любой стороны. При соединении секций создается двойной барьер, препятствующий проникновению воды и пыли внутрь оболочки.
- Элементы оболочки:
 - дверь из листовой стали с текстурированным эпоксидно-полиэфирным покрытием серого цвета RAL 7035;
 - задняя и боковые панели из листовой стали с текстурированным эпоксидно-полиэфирным покрытием серого цвета RAL 7035, с двойным фальцем для увеличения жесткости, соединены невыпадающими винтами, облегчающими сборку и разборку;
 - монолитный или сборный цоколь с текстурированным эпоксидно-полиэфирным покрытием серого цвета RAL 7022, существенно упрощающий ввод кабелей.
- Широкий выбор принадлежностей:
 - платы для компонентов систем автоматизации;
 - платы для модульных распределительных устройств;
 - 19" шасси
 - и т. д.
- Степень защиты IP55 согласно МЭК 60529.
- Устойчивость к механическим ударам: IK 10 согласно МЭК 62262 (IK 08 для прозрачных дверей).

Замок

- Новая конструкция, современный внешний вид, эргономичность, прочность и соответствие различным спецификациям:
 - цилиндрические замки;
 - поворотные втулки;
 - блокировочные кнопки.
- По заказу:
 - блокировка ручки, замковые механизмы DIN, KABA, ASSA;
 - ручка для установки двух замковых механизмов с возможностью отпирания одним из двух или двумя ключами;
 - навесной замок;
 - комплект CNOMO.

Компактные металлические шкафы

Краткий обзор

Адаптивность

Прочность

Удобство

Практичность

Защищенность



Прочность

Корпус из одного стального листа с приваренной задней панелью.
Передняя часть представляет собой жесткую раму с приваренными уголками.



Практичность

На двери устанавливаются две регулируемых по высоте поперечные рейки для крепления кабелей. Перфорированные профили с передней стороны шкафа и универсальная поперечная рейка шириной 40 мм (1-рядная) с задней стороны позволяют монтировать компоненты и оборудование так же, как в сборных шкафах.

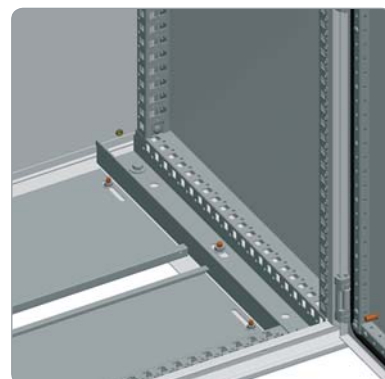

Степень защиты

Заявленная степень защиты IP обеспечивается жесткой конструкцией шкафа, уплотнением из пенополиуретана и сварными соединениями. Шкафы с двойными дверями оснащены блокировкой левой двери.



Удобство

Удобная и прочная ручка, совместимая со всеми поворотными втулками или цилиндрами замков. Взаимозаменяемые втулки устанавливаются простым защелкиванием.



Адаптивность

Вы можете заказать шкафы с требуемыми размерами, отверстиями, отделкой и комплектацией.



Компактные металлические шкафы

Краткий обзор



Шкаф с передней дверью и задней панелью, с оцинкованной монтажной панелью или без нее, степень защиты IP 55

Стандартная комплектация

- Конструкция: корпус выгнут из стального листа, задняя панель приварена, передняя часть представляет собой жесткую раму с приваренными уголками.
- Передняя дверь:
 - сплошная с усиленной рамой
 - или прозрачная со стеклом Securit®.
- Двойные двери с перекрытием и системой фиксации левой двери.
- Приваренная задняя панель.
- Стандартная система блокировки с ручкой и поворотной втулкой под ключ с двойным 5 мм шлицом.
- Четыре кронштейна для установки монтажной панели.
- Двухмодульная плата кабельного ввода.
- В комплект может включаться оцинкованная монтажная панель..
- Дополнительные принадлежности
 - Поперечные рейки.
 - Монолитный или сборный цоколь высотой 100 или 200 мм.

Сертификация

- BV, DNV, UL* и CUL.
- *1 дверь: 1, 2, 3, 3R, 4, 5, 12, 12K и 13
- *2 двери: 1, 12, 12K

Простой монтаж

- Корпус компактного шкафа Spacial SM изготовлен из стального листа, задняя панель приварена, передняя часть корпуса представляет собой жесткую раму с приваренными уголками. 4 держателя, 2 в верхней и 2 в нижней части шкафа, позволяют регулировать положение кронштейнов по глубине с шагом 25 мм.
- Дверь из листовой стали с текстурированным эпоксидно-полиэфирным покрытием серого цвета RAL 7035. Усиленная рама из двух стоек с шагом перфорации 25 мм и двух регулируемых по высоте реек, которые можно использовать для фиксации кабелей. Вертикальные профили для шкафов высотой 1200 мм.
- 4 петли из сплава «замак» и 4 ответные части замков, устанавливаемые на высоте от 1200 до 2000 мм.
- Двухмодульная плата кабельного ввода с уплотнительной прокладкой сечением 3 x 10 мм.
- Широкий выбор принадлежностей:
 - платы для компонентов систем автоматизации;
 - платы для модульных распределительных устройств;
 - 19" шасси
 - и т. д.
- Степень защиты IP55 согласно МЭК 60529.
- Устойчивость к механическим ударам: IK 10 согласно МЭК 62262 (IK 08 для прозрачных дверей).

Замок

- Новая конструкция, современный внешний вид, эргономичность, прочность и соответствие различным спецификациям:
 - цилиндрические замки;
 - поворотные втулки;
 - блокировочные кнопки.
- По заказу:
 - блокировка ручки, замковые механизмы DIN, KABA, ASSA;
 - ручка для установки двух замковых механизмов с возможностью блокировки одним из двух или двумя ключами;
 - навесной замок;
 - комплект CNOMO.

Комплект передней и задней панелей



Цоколь высотой 100 мм
Цоколь высотой 200 мм

Сборный цоколь

Боковые панели



Цоколь в сборе



Цоколь собирается из двух комплектов: комплекта передней и задней панелей (их длина соответствует длине шкафа) и комплекта боковых панелей (их длина определяется глубиной шкафа). Количество требуемых боковых панелей определяется способом соединения цоколей.

> Преимущества:

- прочная конструкция,
- модульная система цоколей позволяет снизить число хранимых на складе моделей.



Способы соединения цоколей

1 Соединение уголков цоколей (обязательное).

Уголки цоколи соединяются винтами М8 и гайками (не входят в стандартный комплект поставки).

> Преимущества:

- Свободное место для продольной прокладки кабелей.
- Повышенная жесткость собранной конструкции.



2 Соединение боковых панелей посредством винтов М6 и закладных гаек (не входят в стандартный комплект поставки, номера по каталогу **NSYSPM6** и **NSYCN9M625**), которые могут крепиться как к верхней, так и к нижней части цоколя.

> Преимущества:

- Повышенная жесткость в поперечном направлении при транспортировке.



3 Соединение цоколей по вертикали с помощью винтов М12 и гаек (не входят в стандартный комплект поставки).





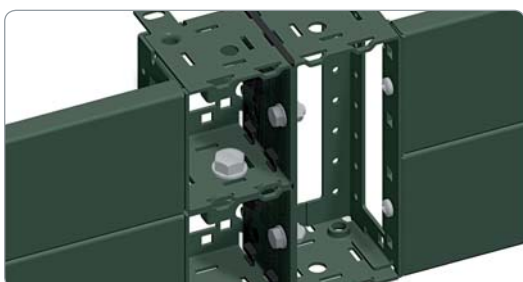





> Преимущества:

- Возможность использования уголков различной высоты.



Spacial SF / SM

Номинальные размеры, мм				Spacial SF						
				Сплошная дверь		Прозрачная дверь	Боковые панели (крепёж выполняется снаружи)	Плата кабельного ввода		
				с монтажной панелью	без монтажной панели	без монтажной панели		цельная	2-модульная	3-модульная
				Высота	Ширина	Глубина	Количество дверей			
1200	600	400	1	NSYSF12640P	NSYSF12640	-	NSY2SP124	NSYEC64	NSYEC641	-
1200	600	600	1	NSYSF12660P	NSYSF12660	-	NSY2SP126	NSYEC66	NSYEC661	NSYEC662
1200	800	300	1	-	-	-	-	-	-	-
1200	800	400	1	NSYSF12840P	NSYSF12840	-	NSY2SP124	NSYEC84	NSYEC841	-
1200	800	600	1	NSYSF12860P	NSYSF12860	-	NSY2SP126	NSYEC86	NSYEC861	NSYEC862
1200	1000	300	2	-	-	-	-	-	-	-
1200	1200	400	2	-	-	-	-	-	-	-
1400	600	300	1	-	-	-	-	-	-	-
1400	600	400	1	NSYSF14640P	NSYSF14640	-	NSY2SP144	NSYEC64	NSYEC641	-
1400	800	300	1	-	-	-	-	-	-	-
1400	800	400	1	NSYSF14840P	NSYSF14840	-	NSY2SP144	NSYEC84	NSYEC841	-
1400	1000	400	2	-	-	-	-	-	-	-
1400	1200	400	2	-	-	-	-	-	-	-
1600	600	300	1	-	-	-	-	-	-	-
1600	600	400	1	-	-	-	-	-	-	-
1600	600	600	1	NSYSF16660P	NSYSF16660	-	NSY2SP166	NSYEC66	NSYEC661	NSYEC662
1600	600	800	1	NSYSF16680P	NSYSF16680	-	NSY2SP168	NSYEC68	NSYEC681	NSYEC682
1600	800	300	1	-	-	-	-	-	-	-
1600	800	400	1	-	-	-	-	-	-	-
1600	800	600	1	NSYSF16860P	NSYSF16860	-	NSY2SP166	NSYEC86	NSYEC861	NSYEC862
1600	800	800	1	NSYSF16880P	NSYSF16880	-	NSY2SP168	NSYEC88	NSYEC881	NSYEC882
1600	1000	300	2	-	-	-	-	-	-	-
1600	1000	400	2	-	-	-	-	-	-	-
1600	1200	300	2	-	-	-	-	-	-	-
1600	1200	400	2	-	-	-	-	-	-	-
1800	400	400	1	-	NSYSF18440	-	NSY2SP184	NSYEC44	NSYEC441	-
1800	400	500	1	-	NSYSF18450	-	NSY2SP185	NSYEC45	NSYEC451	-
1800	400	600	1	-	NSYSF18460	-	NSY2SP186	NSYEC46	NSYEC461	NSYEC462
1800	600	300	1	-	-	-	-	-	-	-
1800	600	400	1	NSYSF18640P	NSYSF18640	NSYSF18640T	NSY2SP184	NSYEC64	NSYEC641	-
1800	600	500	1	NSYSF18650P	NSYSF18650	NSYSF18650T	NSY2SP185	NSYEC65	NSYEC651	-
1800	600	600	1	NSYSF18660P	NSYSF18660	-	NSY2SP186	NSYEC66	NSYEC661	NSYEC662
1800	600	800	1	-	-	NSYSF18680T	NSY2SP188	NSYEC68	NSYEC681	NSYEC682
1800	800	300	1	-	-	-	-	-	-	-
1800	800	400	1	NSYSF18840P	NSYSF18840	NSYSF18840T	NSY2SP184	NSYEC84	NSYEC841	-
1800	800	500	1	NSYSF18850P	NSYSF18850	NSYSF18850T	NSY2SP185	NSYEC85	NSYEC851	-
1800	800	600	1	NSYSF18860P	NSYSF18860	NSYSF18860T	NSY2SP186	NSYEC86	NSYEC861	NSYEC862
1800	800	600	2	NSYSF188602DP	NSYSF188602D	-	NSY2SP186	NSYEC86	NSYEC861	NSYEC862
1800	1000	400	1	NSYSF181040P	NSYSF181040	-	NSY2SP184	NSYEC104	NSYEC1041	-
1800	1000	400	2	NSYSF1810402DP	NSYSF1810402D	-	NSY2SP184	NSYEC104	NSYEC1041	-
1800	1000	500	1	NSYSF181050P	NSYSF181050	-	NSY2SP185	NSYEC105	NSYEC1051	-
1800	1000	500	2	-	-	-	-	-	-	-
1800	1000	600	1	NSYSF181060P	NSYSF181060	-	NSY2SP186	NSYEC106	NSYEC1061	NSYEC1062
1800	1000	600	2	NSYSF1810602DP	NSYSF1810602D	-	NSY2SP186	NSYEC106	NSYEC1061	NSYEC1062
1800	1200	400	2	NSYSF1812402DP	NSYSF1812402D	-	NSY2SP184	NSYEC124	NSYEC1241	-
1800	1200	500	2	NSYSF1812502DP	NSYSF1812502D	-	NSY2SP185	NSYEC125	NSYEC1251	-
1800	1200	600	2	NSYSF1812602DP	NSYSF1812602D	-	NSY2SP186	NSYEC126	NSYEC1261	NSYEC1262
1800	1600	400	2	-	-	-	-	-	-	-
1800	1600	500	2	-	-	-	-	-	-	-
2000	300	500	1	-	NSYSF20350	-	NSY2SP205	NSYEC35	NSYEC351	-
2000	300	600	1	-	NSYSF20360	-	NSY2SP206	NSYEC36	NSYEC361	-
2000	400	400	1	-	NSYSF20440	-	NSY2SP204	NSYEC44	NSYEC441	-
2000	400	500	1	-	NSYSF20450	-	NSY2SP205	NSYEC45	NSYEC451	-
2000	400	600	1	-	NSYSF20460	-	NSY2SP206	NSYEC46	NSYEC461	NSYEC462
2000	400	800	1	-	NSYSF20480	-	NSY2SP208	NSYEC48	NSYEC481	NSYEC482
2000	600	300	1	-	-	-	-	-	-	-
2000	600	400	1	NSYSF20640P	NSYSF20640	NSYSF20640T	NSY2SP204	NSYEC64	NSYEC641	-
2000	600	500	1	NSYSF20650P	NSYSF20650	NSYSF20650T	NSY2SP205	NSYEC65	NSYEC651	-
2000	600	600	1	NSYSF20660P	NSYSF20660	-	NSY2SP206	NSYEC66	NSYEC661	NSYEC662
2000	600	800	1	NSYSF20680P	NSYSF20680	-	NSY2SP208	NSYEC68	NSYEC681	NSYEC682
2000	800	300	1	-	-	-	-	-	-	-
2000	800	400	1	NSYSF20840P	NSYSF20840	NSYSF20840T	NSY2SP204	NSYEC84	NSYEC841	-
2000	800	500	1	NSYSF20850P	NSYSF20850	NSYSF20850T	NSY2SP205	NSYEC85	NSYEC851	-
2000	800	600	1	NSYSF20860P	NSYSF20860	NSYSF20860T	NSY2SP206	NSYEC86	NSYEC861	NSYEC862
2000	800	600	2	NSYSF208602DP	NSYSF208602D	-	NSY2SP206	NSYEC86	NSYEC861	NSYEC862
2000	800	800	1	NSYSF20880P	NSYSF20880	NSYSF20880T	NSY2SP208	NSYEC88	NSYEC881	NSYEC882
2000	1000	400	1	NSYSF201040P	NSYSF201040	NSYSF201040T	NSY2SP204	NSYEC104	NSYEC1041	-
2000	1000	400	2	NSYSF2010402DP	NSYSF2010402D	-	NSY2SP204	NSYEC104	NSYEC1041	-
2000	1000	500	1	NSYSF201050P	NSYSF201050	NSYSF201050T	NSY2SP205	NSYEC105	NSYEC1051	-
2000	1000	500	2	NSYSF2010502DP	NSYSF2010502D	-	NSY2SP205	NSYEC105	NSYEC1051	-
2000	1000	600	1	NSYSF201060P	NSYSF201060	NSYSF201060T	NSY2SP206	NSYEC106	NSYEC1061	NSYEC1062
2000	1000	600	2	NSYSF2010602DP	NSYSF2010602D	-	NSY2SP206	NSYEC106	NSYEC1061	NSYEC1062
2000	1000	800	1	NSYSF201080P	NSYSF201080	-	NSY2SP208	NSYEC108	NSYEC1081	NSYEC1082
2000	1200	400	2	NSYSF2012402DP	NSYSF2012402D	-	NSY2SP204	NSYEC124	NSYEC1241	-
2000	1200	500	2	NSYSF2012502DP	NSYSF2012502D	-	NSY2SP205	NSYEC125	NSYEC1251	-
2000	1200	600	2	NSYSF2012602DP	NSYSF2012602D	-	NSY2SP206	NSYEC126	NSYEC1261	NSYEC1262
2000	1200	800	2	NSYSF2012802DP	NSYSF2012802D	-	NSY2SP208	NSYEC128	NSYEC1281	NSYEC1282
2000	1600	400	2	NSYSF2016402DP	NSYSF2016402D	-	NSY2SP204	NSYEC164	NSYEC1641	-
2000	1600	500	2	NSYSF2016502DP	NSYSF2016502D	-	NSY2SP205	NSYEC165	NSYEC1651	-
2000	1600	600	2	NSYSF2016602DP	NSYSF2016602D	-	NSY2SP206	NSYEC166	NSYEC1661	NSYEC1662
2200	400	600	1	-	NSYSF22460	-	NSY2SP226	NSYEC46	NSYEC461	NSYEC462
2200	600	600	1	NSYSF22660P	NSYSF22660	-	NSY2SP226	NSYEC66	NSYEC661	NSYEC662
2200	600	800	1	NSYSF22680P	NSYSF22680	-	NSY2SP228	NSYEC68	NSYEC681	NSYEC682
2200	800	600	1	NSYSF22860P	NSYSF22860	-	NSY2SP226	NSYEC86	NSYEC861	NSYEC862
2200	800	800	1	NSYSF22880P	NSYSF22880	NSYSF22880T	NSY2SP228	NSYEC88	NSYEC881	NSYEC882
2200	1000	600	1	NSYSF221060P	NSYSF221060	-	NSY2SP226	NSYEC106	NSYEC1061	NSYEC1062
2200	1200	600	2	NSYSF2212602DP	NSYSF2212602D	-	NSY2SP226	NSYEC126	NSYEC1261	NSYEC1262
2200	1200	800	2	NSYSF2212802DP	NSYSF2212802D	-	NSY2SP228	NSYEC128	NSYEC1281	NSYEC1282

Spacial SM					Принадлежности к Spacial SF / SM				
Сплошная дверь		Прозрачная дверь	Вертикальные перфорированные профили	Горизонтальные перфорированные профили	Монтажная панель	Цоколь высотой 100 мм		Цоколь высотой 200 мм	
с монтажной панелью	без монтажной панели	без монтажной панели				Комплект передней и задней панелей	Боковые панели	Комплект передней и задней панелей	Боковые панели
									
-	-	-	-	-	NSYMP126	NSYSPF6100	NSYSPS4100	NSYSPF6200	NSYSPS4200
NSYSM12830P	NSYSM12830	-	NSYMSVR12	NSYSMHR8	NSYMP126	NSYSPF6100	NSYSPS6100	NSYSPF6200	NSYSPS6200
-	-	-	-	-	NSYMP128	NSYSPF8100	NSYSPS3100	NSYSPF8200	NSYSPS3200
-	-	-	-	-	NSYMP128	NSYSPF8100	NSYSPS4100	NSYSPF8200	NSYSPS4200
-	-	-	-	-	NSYMP128	NSYSPF8100	NSYSPS6100	NSYSPF8200	NSYSPS6200
NSYSM1210302DP	NSYSM1210302D	-	NSYSMVR12	NSYSMHR10	NSYMP1210	NSYSPF10100	NSYSPS3100	NSYSPF10200	NSYSPS3200
NSYSM1212402DP	NSYSM1212402D	-	NSYSMVR12	NSYSMHR12	NSYMP1212	NSYSPF12100	NSYSPS4100	NSYSPF12200	NSYSPS4200
NSYSM14640P	NSYSM14640	-	NSYSMVR14	NSYSMHR6	NSYMP146	NSYSPF6100	NSYSPS3100	NSYSPF6200	NSYSPS3200
NSYSM14640P	NSYSM14640	-	NSYSMVR14	NSYSMHR6	NSYMP146	NSYSPF6100	NSYSPS4100	NSYSPF6200	NSYSPS4200
NSYSM14830P	NSYSM14830	-	NSYSMVR14	NSYSMHR8	NSYMP148	NSYSPF8100	NSYSPS3100	NSYSPF8200	NSYSPS3200
NSYSM14840P	NSYSM14840	NSYSM14840T	NSYSMVR14	NSYSMHR8	NSYMP148	NSYSPF8100	NSYSPS4100	NSYSPF8200	NSYSPS4200
NSYSM1410402DP	NSYSM1410402D	-	NSYSMVR14	NSYSMHR10	NSYMP1410	NSYSPF10100	NSYSPS4100	NSYSPF10200	NSYSPS4200
NSYSM1412402DP	NSYSM1412402D	-	NSYSMVR14	NSYSMHR12	NSYMP1412	NSYSPF12100	NSYSPS4100	NSYSPF12200	NSYSPS4200
NSYSM16630P	NSYSM16630	-	NSYSMVR16	NSYSMHR6	NSYMP166	NSYSPF6100	NSYSPS3100	NSYSPF6200	NSYSPS3200
NSYSM16640P	NSYSM16640	NSYSM16640T	NSYSMVR16	NSYSMHR6	NSYMP166	NSYSPF6100	NSYSPS4100	NSYSPF6200	NSYSPS4200
-	-	-	-	-	NSYMP166	NSYSPF6100	NSYSPS6100	NSYSPF6200	NSYSPS6200
-	-	-	-	-	NSYMP166	NSYSPF6100	NSYSPS8100	NSYSPF6200	NSYSPS8200
NSYSM16830P	NSYSM16830	NSYSM16830T	NSYSMVR16	NSYSMHR8	NSYMP168	NSYSPF8100	NSYSPS3100	NSYSPF8200	NSYSPS3200
NSYSM16840P	NSYSM16840	NSYSM16840T	NSYSMVR16	NSYSMHR8	NSYMP168	NSYSPF8100	NSYSPS4100	NSYSPF8200	NSYSPS4200
-	-	-	-	-	NSYMP168	NSYSPF8100	NSYSPS6100	NSYSPF8200	NSYSPS6200
-	-	-	-	-	NSYMP168	NSYSPF8100	NSYSPS8100	NSYSPF8200	NSYSPS8200
NSYSM1610302DP	NSYSM1610302D	-	NSYSMVR16	NSYSMHR10	NSYMP1610	NSYSPF10100	NSYSPS3100	-	-
NSYSM1610402DP	NSYSM1610402D	-	NSYSMVR16	NSYSMHR10	NSYMP1610	NSYSPF10100	NSYSPS4100	NSYSPF10200	NSYSPS4200
NSYSM1612302DP	NSYSM1612302D	-	NSYSMVR16	NSYSMHR12	NSYMP1612	NSYSPF12100	NSYSPS3100	NSYSPF12200	NSYSPS3200
NSYSM1612402DP	NSYSM1612402D	-	NSYSMVR16	NSYSMHR12	NSYMP1612	NSYSPF12100	NSYSPS4100	NSYSPF12200	NSYSPS4200
-	-	-	-	-	-	NSYSPF4100	NSYSPS4100	NSYSPF4200	NSYSPS4200
-	-	-	-	-	-	NSYSPF4100	NSYSPS5100	NSYSPF4200	NSYSPS5200
-	-	-	-	-	-	NSYSPF4100	NSYSPS6100	NSYSPF4200	NSYSPS6200
NSYSM18630P	NSYSM18630	-	NSYSMVR18	NSYSMHR6	NSYMP186	NSYSPF6100	NSYSPS3100	NSYSPF6200	NSYSPS3200
NSYSM18640P	NSYSM18640	NSYSM18640T	NSYSMVR18	NSYSMHR6	NSYMP186	NSYSPF6100	NSYSPS4100	NSYSPF6200	NSYSPS4200
NSYSM18650P	NSYSM18650	-	NSYSMVR18	NSYSMHR6	NSYMP186	NSYSPF6100	NSYSPS5100	NSYSPF6200	NSYSPS5200
-	-	-	-	-	NSYMP186	NSYSPF6100	NSYSPS6100	NSYSPF6200	NSYSPS6200
-	-	-	-	-	NSYMP186	NSYSPF6100	NSYSPS8100	NSYSPF6200	NSYSPS8200
NSYSM18830P	NSYSM18830	NSYSM18830T	NSYSMVR18	NSYSMHR8	NSYMP188	NSYSPF8100	NSYSPS3100	NSYSPF8200	NSYSPS3200
NSYSM18840P	NSYSM18840	NSYSM18840T	NSYSMVR18	NSYSMHR8	NSYMP188	NSYSPF8100	NSYSPS4100	NSYSPF8200	NSYSPS4200
NSYSM18850P	NSYSM18850	NSYSM18850T	NSYSMVR18	NSYSMHR8	NSYMP188	NSYSPF8100	NSYSPS5100	NSYSPF8200	NSYSPS5200
NSYSM18860P	NSYSM18860	-	NSYSMVR18	NSYSMHR8	NSYMP188	NSYSPF8100	NSYSPS6100	NSYSPF8200	NSYSPS6200
-	-	-	-	-	NSYMP188	NSYSPF8100	NSYSPS6100	NSYSPF8200	NSYSPS6200
NSYSM181040P	NSYSM181040	-	NSYSMVR18	NSYSMHR10	NSYMP1810	NSYSPF10100	NSYSPS4100	NSYSPF10200	NSYSPS4200
NSYSM1810402DP	NSYSM1810402D	-	NSYSMVR18	NSYSMHR10	NSYMP1810	NSYSPF10100	NSYSPS4100	NSYSPF10200	NSYSPS4200
-	-	-	-	-	NSYMP1810	NSYSPF10100	NSYSPS5100	NSYSPF10200	NSYSPS5200
NSYSM1810502DP	NSYSM1810502D	-	NSYSMVR18	NSYSMHR10	NSYMP1810	NSYSPF10100	NSYSPS5100	NSYSPF10200	NSYSPS5200
-	-	-	-	-	NSYMP1810	NSYSPF10100	NSYSPS6100	NSYSPF10200	NSYSPS6200
-	-	-	-	-	NSYMP1810	NSYSPF10100	NSYSPS6100	NSYSPF10200	NSYSPS6200
NSYSM1812402DP	NSYSM1812402D	-	NSYSMVR18	NSYSMHR12	NSYMP1812	NSYSPF12100	NSYSPS4100	NSYSPF12200	NSYSPS4200
NSYSM1812502DP	NSYSM1812502D	-	NSYSMVR18	NSYSMHR12	NSYMP1812	NSYSPF12100	NSYSPS5100	NSYSPF12200	NSYSPS5200
-	-	-	-	-	NSYMP1812	NSYSPF12100	NSYSPS6100	NSYSPF12200	NSYSPS6200
NSYSM1816402DP	NSYSM1816402D	-	NSYSMVR18	NSYSMHR16	NSYMP1816	NSYSPF16100	NSYSPS4100	NSYSPF16200	NSYSPS4200
NSYSM1816502DP	NSYSM1816502D	-	NSYSMVR18	NSYSMHR16	NSYMP1816	NSYSPF16100	NSYSPS5100	NSYSPF16200	NSYSPS5200
-	-	-	-	-	-	NSYSPF3100	NSYSPS5100	NSYSPF3200	NSYSPS5200
-	-	-	-	-	-	NSYSPF3100	NSYSPS6100	NSYSPF3200	NSYSPS6200
-	-	-	-	-	-	NSYSPF4100	NSYSPS4100	NSYSPF4200	NSYSPS4200
-	-	-	-	-	-	NSYSPF4100	NSYSPS5100	NSYSPF4200	NSYSPS5200
-	-	-	-	-	-	NSYSPF4100	NSYSPS6100	NSYSPF4200	NSYSPS6200
-	-	-	-	-	-	NSYSPF4100	NSYSPS8100	NSYSPF4200	NSYSPS8200
NSYSM20630P	NSYSM20630	-	NSYSMVR20	NSYSMHR6	NSYMP206	NSYSPF6100	NSYSPS3100	NSYSPF6200	NSYSPS3200
NSYSM20640P	NSYSM20640	NSYSM20640T	NSYSMVR20	NSYSMHR6	NSYMP206	NSYSPF6100	NSYSPS4100	NSYSPF6200	NSYSPS4200
NSYSM20650P	NSYSM20650	-	NSYSMVR20	NSYSMHR6	NSYMP206	NSYSPF6100	NSYSPS5100	NSYSPF6200	NSYSPS5200
-	-	-	-	-	NSYMP206	NSYSPF6100	NSYSPS6100	NSYSPF6200	NSYSPS6200
-	-	-	-	-	NSYMP206	NSYSPF6100	NSYSPS8100	NSYSPF6200	NSYSPS8200
NSYSM20830P	NSYSM20830	NSYSM20830T	NSYSMVR20	NSYSMHR8	NSYMP208	NSYSPF8100	NSYSPS3100	NSYSPF8200	NSYSPS3200
NSYSM20840P	NSYSM20840	NSYSM20840T	NSYSMVR20	NSYSMHR8	NSYMP208	NSYSPF8100	NSYSPS4100	NSYSPF8200	NSYSPS4200
NSYSM20850P	NSYSM20850	NSYSM20850T	NSYSMVR20	NSYSMHR8	NSYMP208	NSYSPF8100	NSYSPS5100	NSYSPF8200	NSYSPS5200
NSYSM20860P	NSYSM20860	NSYSM20860T	NSYSMVR20	NSYSMHR8	NSYMP208	NSYSPF8100	NSYSPS6100	NSYSPF8200	NSYSPS6200
-	-	-	-	-	NSYMP208	NSYSPF8100	NSYSPS6100	NSYSPF8200	NSYSPS6200
-	-	-	-	-	NSYMP208	NSYSPF8100	NSYSPS8100	NSYSPF8200	NSYSPS8200
NSYSM2010402DP	NSYSM2010402D	-	NSYSMVR20	NSYSMHR10	NSYMP2010	NSYSPF10100	NSYSPS4100	NSYSPF10200	NSYSPS4200
-	-	-	-	-	NSYMP2010	NSYSPF10100	NSYSPS5100	NSYSPF10200	NSYSPS5200
NSYSM2010502DP	NSYSM2010502D	-	NSYSMVR20	NSYSMHR10	NSYMP2010	NSYSPF10100	NSYSPS5100	NSYSPF10200	NSYSPS5200
-	-	-	-	-	NSYMP2010	NSYSPF10100	NSYSPS6100	NSYSPF10200	NSYSPS6200
-	-	-	-	-	NSYMP2010	NSYSPF10100	NSYSPS6100	NSYSPF10200	NSYSPS6200
NSYSM2012402DP	NSYSM2012402D	-	NSYSMVR20	NSYSMHR12	NSYMP2012	NSYSPF12100	NSYSPS4100	NSYSPF12200	NSYSPS4200
NSYSM2012502DP	NSYSM2012502D	-	NSYSMVR20	NSYSMHR12	NSYMP2012	NSYSPF12100	NSYSPS5100	NSYSPF12200	NSYSPS5200
NSYSM2012602DP	NSYSM2012602D	-	NSYSMVR20	NSYSMHR12	NSYMP2012	NSYSPF12100	NSYSPS6100	NSYSPF12200	NSYSPS6200
-	-	-	-	-	NSYMP2012	NSYSPF12100	NSYSPS8100	NSYSPF12200	NSYSPS8200
NSYSM2016402DP	NSYSM2016402D	-	NSYSMVR20	NSYSMHR16	NSYMP2016	NSYSPF16100	NSYSPS4100	NSYSPF16200	NSYSPS4200
NSYSM2016502DP	NSYSM2016502D	-	NSYSMVR20	NSYSMHR16	NSYMP2016	NSYSPF16100	NSYSPS5100	NSYSPF16200	NSYSPS5200
NSYSM2016602DP	NSYSM2016602D	-	NSYSMVR20	NSYSMHR16	NSYMP2016	NSYSPF16100	NSYSPS6100	NSYSPF16200	NSYSPS6200
-	-	-	-	-	-	NSYSPF4100	NSYSPS6100	NSYSPF4200	NSYSPS6200
-	-	-	-	-	NSYMP226	NSYSPF6100	NSYSPS6100	NSYSPF6200	NSYSPS6200
-	-	-	-	-	NSYMP226	NSYSPF6100	NSYSPS8100	NSYSPF6200	NSYSPS8200
-	-	-	-	-	NSYMP228	NSYSPF8100	NSYSPS6100	NSYSPF8200	NSYSPS6200
-	-	-	-	-	NSYMP228	NSYSPF8100	NSYSPS8100	NSYSPF8200	NSYSPS8200
-	-	-	-	-	NSYMP2210	NSYSPF10100	NSYSPS6100	NSYSPF10200	NSYSPS6200
-	-	-	-	-	NSYMP2212	NSYSPF12100	NSYSPS6100	NSYSPF12200	NSYSPS6200
-	-	-	-	-	NSYMP2212	NSYSPF12100	NSYSPS8100	NSYSPF12200	NSYSPS8200

Поперечные рейки

Номинальные размеры, мм	Универсальные		Быстрого монтажа		Универсальные		Быстрого монтажа		Универсальные		Быстрого монтажа	
	40 мм (1-рядные)		65 мм (2-рядные)		90 мм (3-рядные)							
300	NSYSUCR4030	-	NSYSUCR6530	-	NSYSUCR9030	-						
400	NSYSUCR4040	NSYSQCR4040	NSYSUCR6540	NSYSQCR6540	NSYSUCR9040	NSYSQCR9040						
500	NSYSUCR4050	NSYSQCR4050	NSYSUCR6550	NSYSQCR6550	NSYSUCR9050	NSYSQCR9050						
600	NSYSUCR4060	NSYSQCR4060	NSYSUCR6560	NSYSQCR6560	NSYSUCR9060	NSYSQCR9060						
800	NSYSUCR4080	NSYSQCR4080	NSYSUCR6580	NSYSQCR6580	NSYSUCR9080	NSYSQCR9080						
1000	NSYSUCR40100	NSYSQCR40100	NSYSUCR65100	NSYSQCR65100	NSYSUCR90100	NSYSQCR90100						
1200	NSYSUCR40120	NSYSQCR40120	NSYSUCR65120	NSYSQCR65120	NSYSUCR90120	NSYSQCR90120						
1400	NSYSUCR40140	-	NSYSUCR65140	-	NSYSUCR90140	-						
1600	NSYSUCR40160	-	NSYSUCR65160	-	NSYSUCR90160	-						
1800	NSYSUCR40180	-	NSYSUCR65180	-	NSYSUCR90180	-						
2000	NSYSUCR40200	-	NSYSUCR65200	-	NSYSUCR90200	-						
2200	NSYSUCR40220	-	NSYSUCR65220	-	NSYSUCR90220	-						

Легкие	
Номинальные размеры, мм	№ по каталогу
400	NSYSLCR40
500	NSYSLCR50
600	NSYSLCR60
800	NSYSLCR80
-	-
-	-
-	-
-	-
-	-

➤ Поставляются также универсальные рейки других размеров.

DIN-рейки

Номинальные размеры, мм	Симметричные				Асимметричные				С двойным профилем			
	Ширина	Тип	№ по каталогу	Компл. поставки	№ по каталогу	Компл. поставки	№ по каталогу	Компл. поставки	№ по каталогу	Компл. поставки	№ по каталогу	Компл. поставки
600	A	NSYSDR60	20	NSYADR60	20	NSYDPR60	20	NSYADR60	20	NSYDPR60	20	
800	A	NSYSDR80	20	NSYADR80	20	NSYDPR80	20	NSYADR80	20	NSYDPR80	20	
1000	A	NSYSDR100	20	NSYADR100	20	NSYDPR100	20	NSYADR100	20	NSYDPR100	20	
1200	A	NSYSDR120	20	NSYADR120	20	NSYDPR120	20	NSYADR120	20	NSYDPR120	20	

➤ Рейки шириной 2000 мм выпускаются в трех исполнениях.

Стандартные и усиленные вертикальные рейки

Номинальные размеры, мм	Стандарт. вертикальные рейки		Усиленные вертикаль. рейки	
	Высота	№ по каталогу	Высота	№ по каталогу
1200	-	NSYTVR12	-	NSYTVR12
1400	-	NSYTVR14	-	NSYTVR14
1600	-	NSYTVR16	-	NSYTVR16
1800	NSYVR18	NSYTVR18	-	NSYTVR18
2000	NSYVR20	NSYTVR20	-	NSYTVR20
2200	NSYVR22	NSYTVR22	-	NSYTVR22

Соединительный комплект

№ по каталогу SF: **NSYSFBK** (стандартный)

№ по каталогу SM: **NSYSMBK**

Крепежные элементы

Крепежный элемент		Компл. поставки	№ по каталогу
	Закладная гайка M6	50	NSYCNFM6
	Закладная гайка M8	50	NSYCNFM8
	Съемная гайка M6	50	NSYCNM6
	Съемная гайка M8	50	NSYCNM8
	Винт M6 x 12 мм	100	NSYS12M6H
	Винт M6 x 16 мм	100	NSYS16M6H
	Винт M6 x 18 мм	100	NSYS18M6H
	Винт M8 x 16 мм	50	NSYS16M8H
	Винт M8 x 20 мм	10	NSYS20M8H
	Винт Torx T30 M6 x 16 мм ¹	100	NSYST30M6
	Винт Torx T40 M8 x 16 мм ¹	100	NSYST40M8
	Самонарезающий винт Torx T30 M6 x 12 мм	100	NSYST30M6S

¹ Screw without washer.

Рейка Г-образного профиля для крепления кабелей

Номинальные размеры, мм	№ по каталогу
Ширина	
600	NSYFCG60
800	NSYFCG80
1000	NSYFCG100
1200	NSYFCG120
1600	NSYFCG160

➤ Регулировка по глубине с шагом 25 мм.

Рейки для тяжелого оборудования

Номинальные размеры, мм	№ по каталогу
Глубина	
400	NSYHLCR40
500	NSYHLCR50
600	NSYHLCR60
800	NSYHLCR80

➤ Регулировка в поперечном направлении с шагом 25 мм.

Нижняя поперечная рейка для крепления кабелей

Номинальные размеры, мм	№ по каталогу
Ширина	
600	NSYCFP60
800	NSYCFP80
1000	NSYCFP100
1200	2 x NSYCFP60
1600	2 x NSYCFP80

➤ Регулировка по глубине с шагом 25 мм.

Замки

Ручка для установки поворотных втулок и цилиндров ¹	Ручка для замков DIN, KABA, ASSA	Ручка для двух замков ²	Навесной замок	Комплект CNOМО ³
NSYSFHS1	NSYSFHD2	NSYSFHD3	NSYBLKH123	NSYCN0H123

- 1 Ручки устанавливаются на все шкафы Spacial SF и Spacial SM. Ручки, заказанные отдельно, не комплектуются механизмами замка.
- 2 Для установки поворотных втулок или цилиндров необходим переходник **NSYLADP**.
- 3 Замочная система. Предотвращает запертие ручки при открытой двери.

Накладной замок

Модель	№ по каталогу
Поворотная втулка с 2 мм шлицом	NSYSFLOCK24
Поворотная втулка с треугольным выступом 8 мм	NSYSFLOCKT8
Поворотная втулка с треугольным выступом 7 мм	NSYSFLOCKT7
Поворотная втулка с треугольным выступом 6,5 мм	NSYSFLOCKT6
Поворотная втулка с квадратным углублением 8 мм	NSYSFLOCKS68
Поворотная втулка с квадратным выступом 8 мм	NSYSFLOCKS8
Поворотная втулка с квадратным выступом 7 мм	NSYSFLOCKS7
Поворотная втулка с квадратным выступом 6 мм	NSYSFLOCKS6
Поворотная втулка под ключ с двойным 5 мм шлицом	NSYSFLOCKDB5

Транспортировочные принадлежности

SF			
Рым-болты (M12)	Проушины для транспортировки	Транспортировочные рейки (длина, мм)	
		NSYSFTB16	1600
-	-	NSYSFTB18	1800
-	-	NSYSFTB24	2400

SM	
Рым-болты (M12)	
NSYSMEB	

> Преимущества:

Рым-болты ввинчиваются непосредственно в стойки шкафа и существенно увеличивают его прочность при транспортировании.

Внутренняя дверь

Номинальные размеры, мм		№ по каталогу
Высота	Ширина	
1600	600	NSYID166
	800	NSYID168
1800	600	NSYID186
	800	NSYID188
	1000	NSYID1810
2000	600	NSYID206
	800	NSYID208
	1000	NSYID2010
2200	600	NSYID226
	800	NSYID228



Боковая дверь

Номинальные размеры, мм		№ по каталогу
Высота	Ширина	
1200	600	NSYSFD126
	800	NSYSFD128
1400	600	NSYSFD146
	800	NSYSFD148
1600	600	NSYSFD166
	800	NSYSFD168
1800	400	NSYSFD184
	500	NSYSFD185
	600	NSYSFD186
	800	NSYSFD188
2000	400	NSYSFD204
	500	NSYSFD205
	600	NSYSFD206
	800	NSYSFD208
2200	400	NSYSFD224
	500	NSYSFD225
	600	NSYSFD226
	800	NSYSFD228



Принадлежности для двери

Петля с углом открывания 180°



№ по каталогу: **NSYSH180**

Колесико для выравнивания двери



№ по каталогу: **NSYSDRC**

Дверной выключатель



№ по каталогу SF: **NSYDCM20**

№ по каталогу SM: **NSYDCM20**

- > Резьбовое отверстие M20 для установки кабельного сальника.
- > Размыкающий и замыкающий контакты, коммулируемый ток 10 А при напряжении 500 В.

Поперечные рейки двери

Номинальные размеры, мм	Поперечная рейка двери	
	Поперечная рейка двери	Поперечная рейка для крепления кабелей к двери
400	NSYSDCR4	-
500	NSYSDCR5	NSYSDGCR5
600	NSYSDCR6	NSYSDGCR6
800	NSYSDCR8	NSYSDGCR8
1000	NSYSDCR10	NSYSDGCR10

Фиксаторы двери

	SF	SM
Механический фиксатор, угол открывания 105°	NSYSFMDR	NSYSMDR
Пневматический фиксатор, угол открывания 120°	NSYSFNDR	NSYSMNDR



Моноблочный пульт без консоли



Моноблочный пульт со съемной задней панелью



Моноблочный пульт с консолью

Моноблочный пульт

3 модели

Общие характеристики

Общие свойства всех трех моделей

- Пневматический фиксатор открытой крышки пульта.
- Двухмодульная плата кабельного ввода.
- Петли со съемными осями позволяют быстро снять дверь или сменить направление открывания.
- Две перфорированных вертикальных рейки на крышке для быстрого монтажа кабелей и кабельных лотков.
- Задние дверцы или съемная задняя панель.
- Цвет RAL 7035.

Общие характеристики

- Пульт оснащен рейками с шагом перфорации 25 мм, которые позволяют отрегулировать глубину установки кронштейнов крепления монтажной панели.
- Корпус выгнут из стального листа толщиной 15 / 10 мм и сварен. Текстурированное эпоксидно-полиэфирное порошковое покрытие серого цвета, RAL 7035.
- Степень защиты IP55. Устойчивость к механическим ударам IK 10.
- Угол открывания двери 120°. Направление открывания можно изменить. Замок с поворотной втулкой под ключ с двойным 3 мм шлицом (по заказу устанавливаются также замки с другими поворотными втулками или цилиндрами).
- Крышка фиксируется в открытом положении пневматическим устройством. Угол открывания 75°. Усиленные рейки с шагом перфорации 25 мм.
- Двухмодульная плата кабельного ввода с уплотнительной полиуретановой прокладкой.
- Зажим заземления M8 x 18 мм для присоединения проводника выравнивания потенциалов корпуса и двери..
- Пульты выпускаются в двух исполнениях: с монтажной панелью или без нее.

Характеристики моноблочного пульта со съемной задней панелью

- Съемная задняя панель.
- Пульты могут быть изготовлены из нержавеющей стали (проконсультируйтесь с нами).

Характеристики моноблочного пульта с консолью

- Передняя дверь консоли механически фиксируется в открытом положении.
- Одна или две задние двери во всю высоту пульта.
- Одна или две передние двери в нижней части пульта.
- Задняя дверь оборудуется замком с системой тяг для трехточечного запираения и поворотной втулкой под ключ с двойным 5 мм шлицом.
- Крышка консоли установлена на петлях и фиксируется в открытом положении пневматическим устройством. Угол открывания 75°.
- Замки дверей, верхней крышки и крышки консоли оснащены поворотной втулкой под ключ с двойным 3 мм шлицом (по заказу устанавливаются также замки с другими поворотными втулками или цилиндрами).



Без монтажной панели



С монтажной панелью

Моноблочный пульт без консоли

Размеры, мм			Количество дверей	№ по каталогу пульта	
Ширина (В)	Высота	Глубина		С монтажной панелью	Без монтажной панели
600	1000	466	1	NSYSD6P	NSYSD6
800	1000	466	1	NSYSD8P	NSYSD8
1000	1000	466	2	NSYSD10P	NSYSD10
1200	1000	466	2	NSYSD12P	NSYSD12



Без монтажной панели



С монтажной панелью

Моноблочный пульт со съемной задней панелью

Размеры, мм			Количество дверей	№ по каталогу пульта	
Ширина (В)	Высота	Глубина		С монтажной панелью	Без монтажной панели
600	1000	597	1	NSYSD6RP	NSYSD6R
800	1000	597	1	NSYSD8RP	NSYSD8R
1000	1000	597	2	NSYSD10RP	NSYSD10R
1200	1000	597	2	NSYSD12RP	NSYSD12R

* Пульты могут быть изготовлены из нержавеющей стали (проконсультируйтесь с нами).

Модульная консоль из стального листа, цвет серый, RAL 7035



Размеры консоли, мм		№ по каталогу
Ширина (В)	Глубина	
400	200	NSYSDC42
400	300	NSYSDC43
600	200	NSYSDC62
600	300	NSYSDC63

* Пульты могут быть изготовлены из нержавеющей стали (проконсультируйтесь с нами).

Глухая крышка



Длина глухой крышки, мм	№ по каталогу RAL 7035
200	NSYRP2
400	NSYRP4
600	NSYRP6
800	NSYRP8

* Пульты могут быть изготовлены из нержавеющей стали (проконсультируйтесь с нами).

Пульт с консолью, цвет серый, RAL 7035



Размеры пульта с консолью, мм			№ по каталогу пульта	
Ширина (В)	Высота	Глубина	С монтажной панелью	Без монтажной панели
800	1400	845	NSYSDF88	NSYSDF88P
1000	1400	845	NSYSDF108	NSYSDF108P
1200	1400	845	NSYSDF128	NSYSDF128P
1600	1400	845	NSYSDF168	NSYSDF168P
800	1400	1045	NSYSDF810	NSYSDF810P
1000	1400	1045	NSYSDF1010	NSYSDF1010P
1200	1400	1045	NSYSDF1210	NSYSDF1210P
1600	1400	1045	NSYSDF1610	NSYSDF1610P

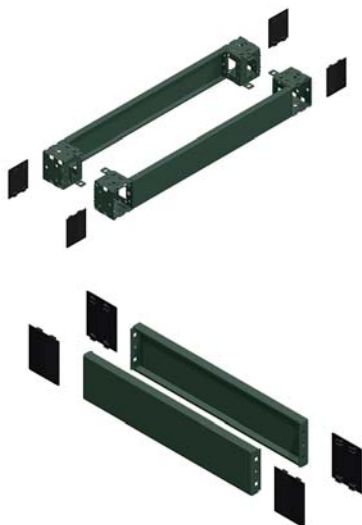

Цоколь

Новое модульное решение с отдельными комплектами передней и задней и боковых панелей. Подробности можно узнать на сайте www.schneider-electric.com

Номинальные размеры, мм		Комплект передней и задней панелей цоколя Длина, мм № по каталогу		Комплект боковых панелей цоколя Длина, мм № по каталогу	
Ширина	Глубина	100	200	100	200
600	400	NSYSPF6100	NSYSPF6200	NSYSPS4100SD	NSYSPS4200SD
600	500	NSYSPF6100	NSYSPF6200	NSYSPS5100SD	NSYSPS5200SD
800	400	NSYSPF8100	NSYSPF8200	NSYSPS4100SD	NSYSPS4200SD
800	500	NSYSPF8100	NSYSPF8200	NSYSPS5100SD	NSYSPS5200SD
800	600	NSYSPF8100	NSYSPF8200	NSYSPS6100SD	NSYSPS6200SD
1000	400	NSYSPF10100	NSYSPF10200	NSYSPS4100SD	NSYSPS4200SD
1000	500	NSYSPF10100	NSYSPF10200	NSYSPS5100SD	NSYSPS5200SD
1000	600	NSYSPF10100	NSYSPF10200	NSYSPS6100SD	NSYSPS6200SD
1200	400	NSYSPF12100	NSYSPF12200	NSYSPS4100SD	NSYSPS4200SD
1200	500	NSYSPF12100	NSYSPF12200	NSYSPS5100SD	NSYSPS5200SD
1200	600	NSYSPF12100	NSYSPF12200	NSYSPS6100SD	NSYSPS6200SD
1600	400	NSYSPF16100	NSYSPF16200	NSYSPS4100SD	NSYSPS4200SD
1600	600	NSYSPF16100	NSYSPF16200	NSYSPS6100SD	NSYSPS6200SD

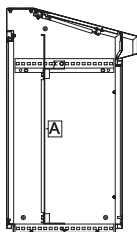

Оцинкованная сплошная монтажная панель для пульта без консоли (A)

Ширина пульта, мм	№ по каталогу
600	NSYPMP8560
800	NSYPMP8580
1000	NSYPMP85100
1200	NSYPMP85120

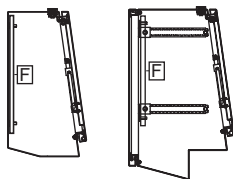

Монтажная панель для модульной консоли (F)

Ширина консоли, мм	Сплошная	Микроперфорированная	Telequick
400	NSYMM44	NSYMF44	NSYMR44
600	NSYMM64	NSYMF64	NSYMR64

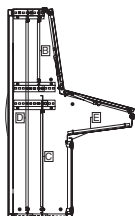

Монтажная панель для моноблочного пульта с консолью

Ширина консоли, мм	Сплошная монтажная панель			
	Поз. (B)	Поз. (C)	Поз. (D)	Поз. (E)
800	NSYPMP4580	NSYPMP8580	NSYMP148	NSYSPMP4080
1000	NSYPMP45100	NSYPMP85100	NSYMP1410	NSYSPMP40100
1200	NSYPMP45120	NSYPMP85120	NSYMP1412	NSYSPMP40120
1600	NSYPMP45160	NSYPMP85160		NSYSPMP40160



Ширина консоли, мм	Монтажная панель Telequick		
	Поз. (A) и Поз. (C)	Поз. (B)	Поз. (D)
600	NSYTMP6760	NSYTMP4280	2xNSYTMP6080
800	NSYTMP6780	NSYTMP42100	2xNSYTMP60100
1000	NSYTMP67100	NSYTMP42120	2xNSYTMP60120
1200	NSYTMP67120		



Перфорированные рейки с кронштейнами

Для пульты с консолью глубиной, мм	№ по каталогу
400	NSYMPB4SD
600	NSYMPB4SD



Усиленные вертикальные рейки

Для пульты с консолью высотой, мм	Расстояние между центрами крепежных отверстий, мм	№ по каталогу
1000	650	NSYTVR10
1400	1250	NSYTVR14



Пневматический фиксатор крышки

Максимальная нагрузка на один фиксатор, кг	№ по каталогу
24	NSYPLS24
29	NSYPLS30

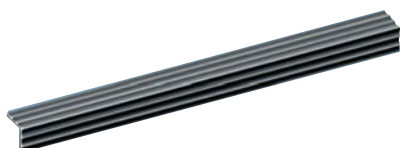

Держатель документов

Ширина, мм	№ по каталогу
600	NSYDL6
800	NSYDL8
1000	NSYDL10
1200	NSYDL12
1600	NSYDL16



Кронштейн дисплея ПК

Ширина пульты, мм	№ по каталогу
800	NSYPCS8
1000	NSYPCS10
1000	NSYPCS12
1200	NSYPCS16

Настенные шкафы из нержавеющей стали 304L / 316L

Введение

Технические характеристики

Эти шкафы предназначены для предприятий, где предъявляются жесткие требования к гигиене и к коррозионной стойкости, в частности, для химической, нефтеперерабатывающей и пищевой промышленности.

- Шкафы выполнены из нержавеющей стали и отшлифованы щетками Scotch-Brite®. Используется сталь одной из двух марок:
 - AISI 304L,
 - AISI 316L.
- Настенные шкафы выпускаются в двух исполнениях:
 - со сплошной дверью,
 - с прозрачной дверью из стекла Securit®, толщина 4 мм.
- Степень защиты односекционного шкафа с одной сплошной или прозрачной дверью IP66, степень защиты двухсекционного шкафа (с двумя дверями) IP55.
- Устойчивость к механическим ударам:
 - IK10 для шкафа со сплошной дверью,
 - IK08 для шкафа с прозрачной дверью.
- Толщина: 1,5 мм.
- Монолитный корпус (крестообразная конструкция) Передний профиль с продольными канавками.
- 4 винта на задней панели для установки крепежных элементов.
- На дверях шкафов (высотой 600 мм и более) имеются 2 вертикальных профиля для установки монтажных принадлежностей. В профилях высверлены отверстия диаметром 4,25 мм с шагом 25 мм.
- Усиленный каркас двери (высотой 1000 мм и более) имеет поперечное сечение 20 мм x 3 мм и расположенные с шагом 25 мм высверленные отверстия диаметром 5 мм.
- Стандартный замок с поворотной втулкой под ключ с двойным 3 мм шлицом (из хромированного сплава «замак»).
- Запирание производится в двух точках для шкафов высотой 500 мм и более и в трех точках для двухдверных шкафов.
- Петли из нержавеющей стали привинчены к корпусу. Это позволяет легко сменить направление открывания двери. Угол открывания: 120°.
- Полиуретановая прокладка.
- На двери и корпусе устанавливаются винты М6 x 16 для проводника выравнивания потенциалов (по заказу).
- 4 отверстия для крепления к стене – непосредственного или с помощью монтажных проушин (по заказу) – герметизируются прокладками.

Сертификация

- IEC 62208 / UL 508A / CAN/CSA 22.

Настенные шкафы АТЕХ

Технические характеристики

Настенные шкафы из нержавеющей стали серии Spacial ATEX получили сертификат LOM № LOM 08ATEX3028U (сертификат на комплектующие)

Шкафы имеют классификационную маркировку

Ⓔ II 2 GD Ex e II Ex tD A21 IP66 согласно директиве ATEX 94/9/EC и стандартам EN 60079-0 (2004), EN 60079-7 (2006), EN 61241-0 (2005) и EN 61241-1 (2004).

- На двери и корпусе имеются винты М6 x 16 для присоединения проводника выравнивания потенциалов.
- Крепление к стене обязательно выполняется посредством проушин с уплотнениями. Крепежные отверстия закрыты глухими фланцевыми гайками.
- Заземляющий зажим на внешней поверхности шкафа снабжен глухой фланцевой гайкой М6 (заземляющий проводник не поставляется).
- Разрешенный диапазон температур наружного воздуха: $-25\text{ °C} \leq T_a \leq +60\text{ °C}$



В шкафах Spacial S3XEX можно использовать принадлежности шкафов Spacial S3X, кроме пластмассовых деталей, которые создают опасность электростатического разряда.



Руководство по выбору комплектующих для настенных шкафов из нержавеющей стали



Габаритные размеры, мм			Кол-во дверей	Нержавеющая сталь 304L		Нержав. сталь 316L	ATEX 304L	Навес из нержав. стали 304L**
H	W	D		Сплошная дверь	Прозрачная дверь*	Сплошная дверь	Сплошная дверь	
300	200	150	1	NSYS3X3215	-	NSYS3X3215H	NSYS3XEX3215	NSYTX2015
300	250	150	1	NSYS3X302515	-	NSYS3X302515H		NSYTX2515
300	300	150	1	NSYS3X3315	-	NSYS3X3315H		NSYTX3015
400	300	150	1	NSYS3X4315	-	NSYS3X4315H		NSYTX3015
400	300	200	1	NSYS3X4320	NSYS3X4320T	NSYS3X4320H	NSYS3XEX4320	NSYTX3020
400	400	200	1	NSYS3X4420	-	NSYS3X4420H		NSYTX4020
400	600	200	1	NSYS3X4620	-	NSYS3X4620H		NSYTX6020
500	400	200	1	NSYS3X5420	NSYS3X5420T	NSYS3X5420H	NSYS3XEX5420	NSYTX4020
600	400	200	1	NSYS3X6420	NSYS3X6420T	NSYS3X6420H	NSYS3XEX6420	NSYTX4020
600	600	250	1	NSYS3X6625	-	NSYS3X6625H		NSYTX6025
700	500	250	1	NSYS3X7525	NSYS3X7525T	NSYS3X7525H	NSYS3XEX7525	NSYTX5025
800	600	250	1	NSYS3X8625	NSYS3X8625T	NSYS3X8625H	NSYS3XEX8625	NSYTX6025
800	800	300	1	NSYS3X8830	-	NSYS3X8830H		NSYTX8030
1000	800	300	1	NSYS3X10830	NSYS3X10830T	NSYS3X10830H	NSYS3XEX10830	NSYTX8030
1000	1000	300	2	NSYS3X101030	-	NSYS3X101030H		NSYTX10030
1200	800	300	1	NSYS3X12830	-	NSYS3X12830H		NSYTX8030
1200	1000	300	2	NSYS3X121030	-	NSYS3X121030H		NSYTX10030

* Прозрачная дверь не имеет усиленной рамы.

** Не рекомендуется применять с настенными шкафами ATEX.



Крепежные проушины

- Комплект из четырех крепежных проушин из нержавеющей стали 304 или 316L.
- Шкаф крепится к стене в горизонтальном или вертикальном положении.
- Крепеж производится снаружи.
- Максимальная нагрузка: в горизонтальном положении 180 кг, в вертикальном 350 кг.

Марка стали	№ по каталогу
304	NSYPFCX
316L	NSYPFC2X

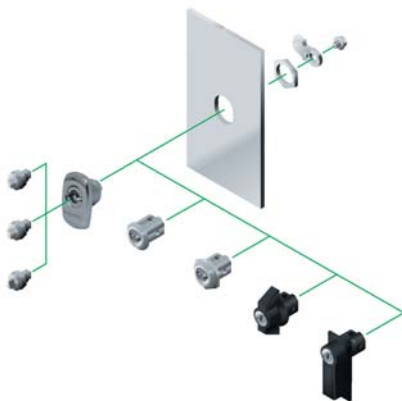

Описание	Материал	№ по каталогу
Стандартный замок с поворотной втулкой под ключ с двойным 3 мм шлицом	Хромированный сплав «замак»	NSYSTDNCSX
Круглый замок с поворотной втулкой под ключ с двойным 3 мм шлицом (запасной)	Хромированный сплав «замак»	NSYSTDCSX
Круглый замок с поворотной втулкой под ключ с двойным 3 мм шлицом	100 % нержавеющая сталь	NSYSTDCXH
Поворотная втулка под 8 мм треугольный ключ	100 % нержавеющая сталь	NSYTT8CSX
Поворотная втулка под 7 мм квадратный ключ	100 % нержавеющая сталь	NSYTC7CSX
Поворотная втулка под 6 мм квадратный ключ	100 % нержавеющая сталь	NSYTC6CSX
Блокировочная кнопка 1242E	Хромирование	NSYCL1242ECSX
Блокировочная кнопка 405	Полиамид	NSYCL405CSX



Монтажные платы и другие принадлежности указаны в текущем каталоге на настенные шкафы (S3D или CRN).

Моноблочные напольные шкафы из нержавеющей стали

Введение

3



Технические характеристики

Эти шкафы предназначены для предприятий, где предъявляются жесткие требования к гигиене и к коррозионной стойкости, в частности, для химической, нефтеперерабатывающей и пищевой промышленности.

- Корпус напольного шкафа выгнут из стального листа толщиной 1,5 мм и сварен.
- Шкафы выполнены из нержавеющей стали и отшлифованы щетками Scotch-Brite®. Используется сталь одной из двух марок:
 - нержавеющая сталь 304L,
 - нержавеющая сталь 316L.
- По заказу производится обработка поверхности микрошариками и окрашивание.
- Степень защиты: IP55 согласно IEC 60529.
- 1 дверь Nema, типы 1, 2, 3, 3R, 4, 4X, 5, 12, 12K и 13.
- 2 двери Nema типы 1, 2, 12K.
- Устойчивость к механическим ударам: IK 10 согласно IEC 62262.
- Передняя дверь сплошная с усиленной рамой. Открывается влево или вправо на 120°. Установлена на 3 петлях из нержавеющей стали. Ручка с замком из окрашенного сплава "замак", запираение в трех точках, втулка под ключ с двойным 5 мм шлицом. Допустимая нагрузка 50 кг.
- Поставляется с 4 кронштейнами для установки монтажной панели.
- В комплект входит одномодульная плата кабельного ввода.
- Цоколь из нержавеющей стали 316L, высота 100 или 200 мм.
- Навес из нержавеющей стали – по заказу.
- Рым-болты – по заказу.
- Максимальная нагрузка: 830 кг при строповке под углом 60°.

Сертификация

- IEC 62208.
- UL 508.
- CAN/CSA 22.



Поставка в сборе



Поставка в виде комплекта



Габаритные размеры, мм			Кол-во передних дверей	№ по кат. напольного шкафа из нерж. стали 304L / 316L*	Цоколь высотой 100 мм из нерж. стали 316L, шлифованный (1)		Цоколь высотой 200 мм из нерж. стали 316L, шлифованный (1)		Навес
Высота	Ширина	Глубина			Передняя/задняя панели + уголки	Боковые панели	Передняя/задняя панели + уголки	Side	
1400	1000	300	2	NSYSMX141030	NSYSPXF10100H	NSYSPXS3100H	NSYSPXF10200H	2x NSYSPXS3100H	NSYSCX10030
1600	800	400	1	NSYSMX16840	NSYSPXF8100H	NSYSPXS4100H	NSYSPXF8200H	2x NSYSPXS4100H	NSYSCX8040
1800	600	400	1	NSYSMX18640	NSYSPXF6100H	NSYSPXS4100H	NSYSPXF6200H	2x NSYSPXS4100H	NSYSCX6040
1800	800	400	1	NSYSMX18840*	NSYSPXF8100H	NSYSPXS4100H	NSYSPXF8200H	2x NSYSPXS4100H	NSYSCX8040
1800	1200	400	2	NSYSMX181240*	NSYSPXF12100H	NSYSPXS4100H	NSYSPXF12200H	2x NSYSPXS4100H	NSYSCX12040
1800	1600	400	2	NSYSMX181640*	NSYSPXF16100H	NSYSPXS4100H	NSYSPXF16200H	2x NSYSPXS4100H	NSYSCX16040
2000	800	500	1	NSYSMX20850	NSYSPXF8100H	NSYSPXS5100H	NSYSPXF8200H	2x NSYSPXS5100H	NSYSCX8050
2000	1000	400	2	NSYSMX201040*	NSYSPXF10100H	NSYSPXS4100H	NSYSPXF10200H	2x NSYSPXS4100H	NSYSCX10040
2000	1200	500	2	NSYSMX201250*	NSYSPXF12100H	NSYSPXS5100H	NSYSPXF12200H	2x NSYSPXS5100H	NSYSCX12050
2000	1600	600	2	NSYSMX201660*	NSYSPXF16100H	NSYSPXS6100H	NSYSPXF16200H	2x NSYSPXS6100H	NSYSCX16060

* Чтобы заказать исполнение из нержавеющей стали 316L, добавьте в конце каталожного номера букву Н. Пример: NSYSMSX18840H.

(1) См. раздел с описанием принадлежностей корпуса из нержавеющей стали.

Сборные шкафы из нержавеющей стали

Введение



Поставка в виде комплекта

Технические характеристики

Эти шкафы предназначены для предприятий, где предъявляются жесткие требования к гигиене и к коррозионной стойкости, в частности, для химической, нефтеперерабатывающей и пищевой промышленности.

- Каркас шкафа состоит из верхней и нижней рамы, задней панели и вертикальных профилей.
- Изготовлен из нержавеющей стали AISI 304L и отшлифован щетками Scotch-Brite®.
- По заказу поставляются шкафы из нержавеющей стали 316L.
- По заказу производится обработка поверхности микрошариками и окрашивание.
- Степень защиты IP55 согласно МЭК 60529.
- Устойчивость к механическим ударам: IK 10 согласно IEC 62262.
- Передняя дверь сплошная с усиленной рамой. Открывается влево или вправо на 120°.
- 3 петли из нержавеющей стали.
- Ручка с замком из окрашенного сплава "замак", запираение в трех точках, втулка под ключ с двойным 5 мм шлицом.
- Допустимая нагрузка 50 кг.
- В комплект входит одномодульная плата кабельного ввода.
- Цоколь из нержавеющей стали 316L, высота 100 или 200 мм.
- Навес из нержавеющей стали – по заказу.
- Рым-болт – по заказу.
- Максимальная нагрузка: 830 кг при строповке под углом 60°.

Стандартная комплектация

- Каркас состоит из верхней и нижней рамы, задней панели и вертикальных профилей.
- Одна передняя дверь с усиленной рамой.
- Ручка с задвижкой из окрашенного сплава "замак", втулка под ключ с двойным 3 мм шлицом.
- 4 кронштейна для установки монтажной панели.
- Одномодульная плата кабельного ввода с уплотнительной прокладкой.

Примечание. По заказу шкаф может поставляться с установленными панелями и цоколем.

Сборные шкафы Spacial SFX



Габаритные размеры, мм			Кол-во перед. дверей	Исполнение из нержав. стали 304L (1), № по каталогу			Цоколь высотой 100 мм из нержав. стали 316L, шлифованный (2)		Цоколь высотой 200 мм из нержав. стали 316L, шлифованный (2)		Навес
Высота (A)	Ширина (B)	Глубина (C)		Сборный шкаф	Комплект из 2 боковых панелей	Соединительный комплект	Передняя/задняя панели + уголки	Боковые панели	Передняя/задняя панели + уголки	Боковые панели	
1800	600	400	1	NSYSFX18640	NSY2SPX184	NSYSFBK19	NSYSPXF6100H	NSYSPXS4100H	NSYSPXF6200H	2x NSYSPXS4100H	NSYSCX6040
1800	800	400	1	NSYSFX18840	NSY2SPX184	NSYSFBK19	NSYSPXF8100H	NSYSPXS4100H	NSYSPXF8200H	2x NSYSPXS4100H	NSYSCX8040
1800	1200	400	2	NSYSFX181240	NSY2SPX184	NSYSFBK19	NSYSPXF12100H	NSYSPXS4100H	NSYSPXF12200H	2x NSYSPXS4100H	NSYSCX12040
2000	600	500	1	NSYSFX20650	NSY2SPX205	NSYSFBK19	NSYSPXF6100H	NSYSPXS5100H	NSYSPXF6200H	2x NSYSPXS5100H	NSYSCX6050
2000	800	400	1	NSYSFX20840	NSY2SPX204	NSYSFBK19	NSYSPXF8100H	NSYSPXS4100H	NSYSPXF8200H	2x NSYSPXS4100H	NSYSCX8040
2000	800	600	1	NSYSFX20860	NSY2SPX206	NSYSFBK19	NSYSPXF8100H	NSYSPXS6100H	NSYSPXF8200H	2x NSYSPXS6100H	NSYSCX8060
2000	1000	600	2	NSYSFX201060	NSY2SPX206	NSYSFBK19	NSYSPXF10100H	NSYSPXS6100H	NSYSPXF10200H	2x NSYSPXS6100H	NSYSCX10060
2000	1200	600	2	NSYSFX201260	NSY2SPX206	NSYSFBK19	NSYSPXF12100H	NSYSPXS6100H	NSYSPXF12200H	2x NSYSPXS6100H	NSYSCX12060

(1) По заказу поставляются шкафы из нержавеющей стали 316L.

(2) См. раздел с описанием принадлежностей корпуса из нержавеющей стали.

3

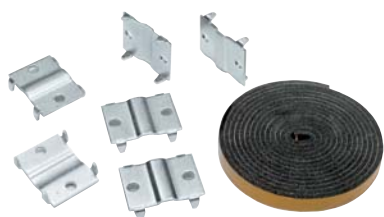

Соединительный комплект для SFX

№ по каталогу
NSYSFBK19



Рым-болты

№ по каталогу
NSYSMEB



Прошины для транспортировки сборного шкафа из нержавеющей стали SFX

№ по каталогу
NSYPUNX



Принадлежности к замку

Описание	Упаковка	№ по каталогу
Запасная ручка	1	NSYMCSX
Поворотная втулка под ключ с двойным 5 мм шлицом	1	NSYTDB5ME
Поворотная втулка под 6 мм квадратный ключ	1	NSYTC6ME
Поворотная втулка под 7 мм квадратный ключ	1	NSYTC7ME
Поворотная втулка под 8 мм квадратный ключ	1	NSYTC8ME
Поворотная втулка под 6,5 мм треугольный ключ	1	NSYTT6ME
Поворотная втулка под 8 мм треугольный ключ	1	NSYTT8ME
Устройство для установки навесных замков	1	NSYBCME



Крепежные прошины для SMX

№ по каталогу
NSYFCMX

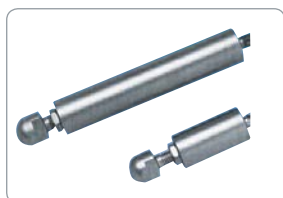

Гигиенические ножки

Высота, мм	№ по каталогу
100	NSYPHX100
200	NSYPHX200

Моноблочные стойки для компьютеров из нержавеющей стали

Введение



Эти изготовленные из нержавеющей стали моноблочные стойки предназначены для защиты компьютеров от коррозионной среды или от специальной обработки, такой как мытье или распыление жидкости.

Состав

- Неразборная конструкция из нержавеющей стали 304L, поверхность обработана микрошариками.
- По заказу могут выполняться из нержавеющей стали 316L.
- Верхняя и нижняя передние дверцы.
- Открывающаяся панель для клавиатуры.
- Задняя дверь сплошная.

Исполнение

- Степень защиты: IP 55, даже при открытой панели для клавиатуры.
- Устойчивость к механическим ударам: IK 10 согласно МЭК 62262.

Эргономика

- Передние дверцы запираются замками с поворотной втулкой под ключ с двойным 3 мм шлицем (по заказу устанавливаются также другие поворотные втулки или цилиндры).
- Приклеенное противобликовое окно.
- Разделение стойки на отсеки обеспечивает максимально комфортное использование.

Отсек монитора

- Отсек монитора снабжен дверцей с приклеенным антибликовым стеклом и рассчитан на экран – 14" в стандартном исполнении, – 17" после частичного удаления красочного покрытия.
- Высота держателя монитора регулируется.
- Держатель монитора способен нести нагрузку до 50 кг.

Отсек системного блока и клавиатуры

- Клавиатура крепится с внутренней стороны центральной панели и открывается при ее повороте.
- Системный блок установлен на регулируемой по высоте полке и закрыт прозрачной поворотной заслонкой.

Дополнительные принадлежности

- Полка, установленная на регулируемой по высоте направляющей.
- Цоколь высотой 100 или 200 мм.
- Выдвижная полка: NSYTTG60.



Поставка в виде комплекта

Стойки для компьютеров из нержавеющей стали 304L



Габаритные размеры, мм			№ по кат. стойки для компьютеров из нержав. стали	Гигиенические ножки		Цоколь высотой 100 мм из нержав. стали 316L, шлифованный (1)		Цоколь высотой 200 мм из нержав. стали 316L, шлифованный (1)	
Высота	Ширина	Глубина		Высота 100 мм	Высота 200 мм	Передняя/задняя панели + уголки		Передняя/задняя панели + уголки	
						Боковые панели	Боковые панели		
1600	600	600	NSYSMX16660PC	NSYPHX100	NSYPHX200	NSYSPXF6100H	NSYSPXS6100H	NSYSPXF6200H	2 x NSYSPXS6100H
1600	600	800	NSYSMX16680PC	NSYPHX100	NSYPHX200	NSYSPXF6100H	NSYSPXS8100H	NSYSPXF6200H	2 x NSYSPXS8100H
1800	600	600	NSYSMX18660PC	NSYPHX100	NSYPHX200	NSYSPXF6100H	NSYSPXS6100H	NSYSPXF6200H	2 x NSYSPXS6100H
1800	600	800	NSYSMX18680PC	NSYPHX100	NSYPHX200	NSYSPXF6100H	NSYSPXS8100H	NSYSPXF6200H	2 x NSYSPXS8100H

(1) См. раздел с описанием принадлежностей корпуса из нержавеющей стали.

Электромонтажные коробки из термопласта

Введение



Общие характеристики

- Большой выбор размеров (В, Ш, Г).
- Высокая или низкая, прозрачная или непрозрачная крышка.
- Коробки можно соединять (с сохранением размеров) при помощи комплекта **13934AB**.
- Коробки размером 116 x 116 x 62 мм и более закрыты – крышкой, закрепленной 4 пластмассовыми невыпадающими винтами с крупной резьбой, расположенными вне зоны уплотнения;
 - пломбируемым замком.
- Коробки размером 138 x 93 x 72 мм и более закрыты – крышкой со стандартными винтами (с прямым шлицом), которые можно заменить другими стандартными винтами.
- Крышка имеет 4 "ножки", которые обеспечивают ее прочность и надежную опору при настройке оборудования.
- Все 20 мм и 40 мм крышки имеют регулируемые петли.

Материалы

- Коробки из АБС
 - IK 10 (2J) согласно МЭК 62262.
 - Восприимчивость к зажиганию под воздействием раскаленной проволоки: 650 °С согласно МЭК 60695-2-11.
 - Рабочая температура: -25...+60 °С.
 - Допустимая температура при монтаже: -15...+40 °С.
- Коробки из поликарбоната
 - IK 08 (5J) согласно МЭК 62262.
 - Восприимчивость к зажиганию под воздействием раскаленной проволоки: 960 °С.
 - Рабочая температура: -25...+80 °С.
 - Допустимая температура при монтаже: -15...+60 °С.
 - Сертификат соответствия UL 508A.

Монтаж коробок

- Сквозь отверстия в углах, расположенные за пределами уплотняемого объема коробки – для коробок 138 x 93 x 72 мм и больше.
- Сквозь 2 или 4 пробиваемых удлиненных отверстия в задней стенке коробки.
- С помощью крепежных проушин (**NSYAEFTB**) – для коробок 116 x 116 x 62 мм.

Элементы крепления оборудования

- Стойки под самонарезающие винты Ø 4 мм (№ NSYAMFSTB, винт Ø 4 x 10 со шлицом Pozidriv и прямым шлицом) для крепления оборудования в корпусе или на крышке ящика.
- По заказу – рейки, панели и другие крепежные элементы.
- Проставки на монтажные винты и винтовые стойки для регулировки высоты оборудования.

Технические характеристики

- IP66 согласно МЭК 60529.
- NEMA 4.4X согласно Nema 250.
- Класс II согласно МЭК 61140.
- Цвет
 - Корпус серый, RAL 7035
 - Крышка серая, RAL 7035, или прозрачная затемненная.
- Изоляционные материалы не содержат галогенов.
- Стойкость к химическим и атмосферным воздействиям: см. приложения с техническими характеристиками.

Рассеяние теплоты

- Рассчитывается согласно стандарту МЭК 60890.
- По заказу устанавливаются клапаны для защиты от образования конденсата внутри коробки.

Электромонтажные коробки из термопласта

Таблица выбора

Универсальные коробки, IP 66



Габаритные размеры, мм			Внутренние размеры, мм			Корпус, мм	Крышка, мм	Материал			
Высота	Ширина	Глубина	Высота	Ширина	Глубина			АБС, IP66 IK07		ПК (UL), IP 66 IK 08	
						Непрозрачная крышка	Прозрачная крышка	Непрозрачная крышка	Прозрачная крышка		
74	74	54	65	65	47	37	10	NSYTBS775	-	NSYTBP775	-
89	89	54	80	80	47	37	10	NSYTBS885	-	NSYTBP885	-
116	74	62	105	65	55	45	10	NSYTBS1176	-	NSYTBP1176	-
116	74	94	105	65	85	45	40	NSYTBS1179H	-	-	-
116	116	62	105	105	55	45	10	NSYTBS111116	-	NSYTBP111116	-
116	116	133	105	105	125	45	80	NSYTBS111113H	-	-	-
138	93	72	125	80	65	45	20	NSYTBS1397	NSYTBS1397T	NSYTBP1397	NSYTBP1397T
164	121	87	150	105	80	60	20	NSYTBS16128	NSYTBS16128T	NSYTBP16128	NSYTBP16128T
192	121	87	175	105	80	60	20	NSYTBS19128	NSYTBS19128T	NSYTBP19128	NSYTBP19128T
192	121	105	175	105	100	60	40	NSYTBS191210H	NSYTBS191210HT	NSYTBP191210H	NSYTBP191210HT
192	164	87	175	150	80	60	20	NSYTBS19168	NSYTBS19168T	NSYTBP19168	NSYTBP19168T
192	164	105	175	150	100	60	40	NSYTBS191610H	NSYTBS191610HT	NSYTBP191610H	NSYTBP191610HT
241	194	87	225	175	80	60	20	NSYTBS24198	NSYTBS24198T	NSYTBP24198	NSYTBP24198T
241	194	107	225	175	100	80	20	NSYTBS241910	NSYTBS241910T	NSYTBP241910	NSYTBP241910T
241	194	107	225	175	100	60	40	NSYTBS241910H	NSYTBS241910HT	NSYTBP241910H	NSYTBP241910HT
241	194	127	225	175	120	80	40	NSYTBS241912H	NSYTBS241912HT	NSYTBP241912H	NSYTBP241912HT
291	241	88	275	225	80	60	20	NSYTBS29248	NSYTBS29248T	NSYTBP29248	NSYTBP29248T
291	241	128	275	225	120	100	20	NSYTBS292412	NSYTBS292412T	NSYTBP292412	NSYTBP292412T
291	241	128	275	225	120	60	60	NSYTBS292412H	NSYTBS292412HT	NSYTBP292412H	NSYTBP292412HT
291	241	168	275	225	160	100	60	NSYTBS292416H	NSYTBS292416HT	NSYTBP292416H	NSYTBP292416HT
341	291	128	325	275	120	100	20	NSYTBS342912	NSYTBS342912T	NSYTBP342912	NSYTBP342912T
341	291	168	325	275	160	100	60	NSYTBS342916H	NSYTBS342916HT	NSYTBP342916H	NSYTBP342916HT

Корпуса кнопочных пультов из АБС



Кнопочные пульты из АБС, IP 54



Габаритные размеры, мм			Кол-во отверстий	Крышка	№ по каталогу
Высота	Ширина	Глубина			
74	74	54	1	Серая	NSYTBS775C1
74	74	54	1	Желтая	NSYTBS775C1Y
116	74	62	2	Серая	NSYTBS1176C2
116	74	62	3	Серая	NSYTBS1176C3

Габаритные размеры, мм				№ по каталогу
Высота	Ширина	Глубина		
74	74	83	Аварийный останов	NSYTBS775B1Y
116	74	75	Пуск / стоп	NSYTBS1176B2
116	74	75	Вверх / вниз / стоп	NSYTBS1176B3

Электромонтажные коробки из термопласта

Таблица подбора принадлежностей



Габаритные размеры, мм			Внутренние размеры, мм			Комплект из 2 петель	Комплект из 4 проушин	Панель из оцинкованной стали	Изолирующая панель	Монтажные рейки для клеммных блоков
Высота	Ширина	Глубина	Высота	Ширина	Глубина					
74	74	54	65	65	47	-	-	-	-	-
89	89	54	80	80	47	-	-	-	-	-
116	74	62	105	65	55	-	-	-	-	-
116	116	62	105	105	55	-	NSYAEFTB	-	-	-
138	93	72	125	80	65	NSYAEDH20TB	NSYAEFTB	-	-	-
164	121	87	150	105	80	NSYAEDH20TB	NSYAEFTB	-	-	-
192	121	87	175	105	80	NSYAEDH20TB	NSYAEFTB	-	-	IMT34000
192	121	105	175	105	100	NSYAEDH40TB	NSYAEFTB	-	-	IMT34000
192	164	87	175	150	80	NSYAEDH20TB	NSYAEFTB	NSYAMP1916TB	NSYAMPA1916TB	IMT34000
192	164	105	175	150	100	NSYAEDH40TB	NSYAEFTB	NSYAMP1916TB	NSYAMPA1916TB	IMT34000
241	194	87	225	175	80	NSYAEDH20TB	NSYAEFTB	NSYAMP2419TB	NSYAMPA2419TB	IMT34000 или IMT34001
241	194	107	225	175	100	(1) NSYAEDH20TB или NSYAEDH40TB	NSYAEFTB	NSYAMP2419TB	NSYAMPA2419TB	IMT34000 или IMT34001
241	194	127	225	175	120	NSYAEDH40TB	NSYAEFTB	NSYAMP2419TB	NSYAMPA2419TB	IMT34000 или IMT34001
291	241	88	275	225	80	NSYAEDH20TB	NSYAEFTB	NSYAMP2924TB	NSYAMPA2924TB	IMT34001 или IMT34002
291	241	128	275	225	120	-	NSYAEFTB	NSYAMP2924TB	NSYAMPA2924TB	IMT34001 или IMT34002
291	241	128	275	225	120	(1) NSYAEDH20TB или -	NSYAEFTB	NSYAMP2924TB	NSYAMPA2924TB	IMT34001 или IMT34002
291	241	168	275	225	160	-	NSYAEFTB	NSYAMP2924TB	NSYAMPA2924TB	IMT34001 или IMT34002
341	291	128	325	275	120	NSYAEDH20TB	NSYAEFTB	NSYAMP3429TB	NSYAMPA3429TB	IMT34002
341	291	168	325	275	160	-	NSYAEFTB	NSYAMP3429TB	NSYAMPA3429TB	IMT34002

(1) Предлагаются крышки разной глубины, габаритные размеры сохраняются.

Клапан для защиты от конденсации и соединительный комплект



Принадлежности для вентиляции и соединения, IP66	№ по каталогу
Клапан, 16 л/ч, Ø 12	NSYCAG12LPH1
Клапан, 120 л/ч, Ø 12	NSYCAG12LPH2
Соединительный комплект, Ø 32	13934AB

Кабельные сальники



	M12	M16	M20	M25	M32	M40
Кабельные сальники IP 68	ISM71501	ISM71502	ISM71503	ISM71504	ISM71505	ISM71506
Быстросъемные кабельные сальники IP 67	IMT36179	IMT36180	IMT36181	IMT36182	IMT36183	IMT36184

Крепежные элементы



Винтовые стойка и проставки	№ по каталогу
Комплект из четырех 15 мм проставок	NSYAMFEP154TB
Комплект из четырех 20 мм проставок	NSYAMFEP204TB
Комплект из четырех 30 мм проставок	NSYAMFEP304TB
Комплект из четырех 15 мм самонарезающих стоек	NSYAMFET154TB
Комплект из четырех 20 мм самонарезающих стоек	NSYAMFET204TB
Комплект из четырех 30 мм самонарезающих стоек	NSYAMFET304TB
Комплект из 50 винтов M4 для проставок	NSYAMFESTB

Винты для принадлежностей	№ по каталогу
Комплект из 100 самонарезающих винтов 4 мм со шлицом Pozidriv и прямым шлицом	NSYAMFSTB

Клеммные блоки



Клеммные блоки	№ по каталогу	№ по каталогу	№ по каталогу
4-контактные клеммные блоки	Черный (фазный)	Синий (нулевой рабочий)	Зеленый (нулевой защитный)
2 x 10 ² + 2 x 16 ²	IMT34003	IMT34005	IMT34007
3 x 16 ² + 1 x 25 ²	IMT34004	IMT34006	IMT34008

Система поддержания микроклимата

Поддержание микроклимата в электрических распределительных шкафах – зачем?



Что такое «поддержание микроклимата»??

Развитие технологий

Все более широкое применение электронных приборов и их миниатюризация, а также появление электронных силовых устройств требует проектирования электротехнических шкафов, в которых поддерживается определенная температура.

В чем преимущества эффективного управления температурой?

Поддержание требуемой температуры в электрораспределительных шкафах – важное условие нормальной работы предприятий.

Несоблюдение температурного режима может привести к сокращению срока службы оборудования, ухудшению характеристик электроустановок или даже к прекращению производства.

Срок службы компонентов напрямую зависит от температуры и влажности воздуха внутри оболочки. Оптимальные рабочие условия – температура от +25 до +35 °С и относительная влажность от 40 до 60 %.

Способы управления температурой

Оборудование необходимо защитить не только от проникновения твердых предметов и воды и от механических ударов, но и от воздействия неблагоприятной температуры.

Эта цель достигается разными способами, которые зависят от условий среды, типа установленного в шкафу электрооборудования, и т.д.

В некоторых случаях достаточно выбрать большой шкаф, использовать вентиляторы или воздушные воздухоохладители. При высокой температуре окружающей среды могут потребоваться водяные воздухоохладители или кондиционеры.

Решения для всех возможных задач

Мы предлагаем решения для любых задач по поддержанию температуры внутри электротехнических шкафов.

Охлаждение	<ol style="list-style-type: none"> 1. Системы принудительной вентиляции 2. Воздушные воздухоохладители 3. Водяные воздухоохладители 4. Кондиционеры воздуха
Нагрев	<ol style="list-style-type: none"> 5. Электрические нагреватели
Управление	<ol style="list-style-type: none"> 6. Устройства регулирования температуры
Расчеты	<ol style="list-style-type: none"> 7. Новое программное обеспечение ProClima 5.0

Выбор оптимального решения

Оптимальные решения для любых условий



Системы вентиляции и очистки воздуха

Рекомендуются для следующих условий:

- температура наружного воздуха ниже необходимой температуры внутри оболочки,
- высокая требуемая степень защиты оболочки – IP 54 или IP 55,
- достаточно чистый наружный воздух, чтобы его можно было подавать его внутрь оболочки.

Широкий выбор решений

- 42 варианта.
- Цвет: RAL 7035 – стандартный, RAL 7032 – по заказу (со сменной решеткой NSYCAG●●●LPC).
- Расход воздуха от 38 до 850 м³/ч.
- Пять исполнений по напряжению питания:
 - от источника переменного тока – 400/440 В, 230 В, 115 В; 50/60 Гц.
 - от источника постоянного тока – 48 В и 24 В.
- Множество дополнительных принадлежностей (фильтры, крышки для обеспечения IP 55 или ЭМС, антивандальный комплект).

Воздушные воздухоохладители

Рекомендуются для следующих условий:

- температура наружного воздуха ниже необходимой температуры внутри оболочки,
- высокая требуемая степень защиты оболочки – IP 54 или IP 55,
- наружный воздух сильно загрязнен.

Широкий выбор решений

- 4 модели.
- Два монтажных исполнения – для монтажа на верхней или боковой панели.
- Холодопроизводительность 15...70 Вт/°К.
- Напряжение питания 230 В, 50/60 Гц.

Водяные воздухоохладители

Рекомендуются для следующих условий:

- температура наружного воздуха выше требуемой температуры внутри оболочки;
- наружный воздух вызывает коррозию, и его необходимо изолировать от внутреннего воздуха оболочки;
- наружный воздух сильно загрязнен, и его нельзя использовать для охлаждения внутреннего воздуха оболочки;
- отводимую теплоту необходимо утилизировать.

Широкий выбор решений

- 3 модели.
- Два монтажных исполнения – для монтажа на верхней или боковой панели.
- Холодопроизводительность 2100 Вт и 3150 Вт.
- Напряжение питания 230 В, 50/60 Гц.

Выбор оптимального решения

Оптимальные решения для любых условий



Кондиционеры воздуха

Кондиционеры обеспечивают надлежащую работу электрооборудования, поддерживая внутри оболочки требуемую температуру и снижая влажность, независимо от температуры наружного воздуха. При этом контуры наружного и внутреннего воздуха полностью разделены.

Широкий выбор решений

- 32 модели.
- Два монтажных исполнения – для монтажа на верхней или боковой панели.
- Холодопроизводительность 240...4 000 Вт.
- Два типа регуляторов – электронный и механический.
- Напряжение питания 230 В, 3 х 400/440 В или 115 В, 50/60 Гц.
- Три варианта бокового монтажа – наружный, встроенный и полувстроенный (исполнение SLIM).
- Цвет RAL 7035 или нержавеющая сталь.



Электрические нагреватели

Предназначены для решения двух задач:

- предотвращают образования конденсата в оболочке,
- нагревают установленное в шкафу оборудование, если температура опустилась ниже определенного порога.

Широкий выбор решений

- 30 моделей.
- Исполнения с теплоизолирующим или алюминиевым кожухом.
- Конвекторы и тепловентиляторы.
- Теплопроизводительность 10...1 200 Вт.
- Напряжение питания от 12 до 450 В постоянного или переменного тока.



Регуляторы температуры

Термостат измеряет температуру внутри оболочки и подает сигнал в случае выхода температуры за границы допустимого диапазона:

- включает охлаждение, если температура выше верхнего порога,
- включает обогрев, если температура ниже нижнего порога.

Ассортимент продукции

- 11 моделей.
 - Регулирование температуры: регулируемые термостаты с одним или двумя управляющими контактами.
 - Регулирование относительной влажности: регулируемые и нерегулируемые гигростаты.
- Регулирование температуры и относительной влажности: регулируемые гигротермостаты.

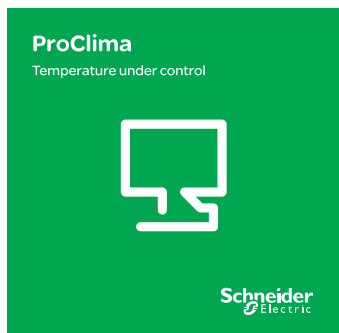

ПО для выполнения расчетов – ProClima

Мы предлагаем программное обеспечение, которое поможет вам подобрать оборудование для управления микроклиматом.

ПО рассчитывает тепловой баланс шкафа и предлагает оптимальное решение для вентиляции или охлаждения оболочки.

Системы вентиляции и очистки воздуха

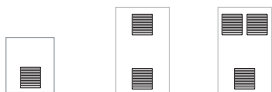

	Производит. вентилятора, м³/ч			Напря- жение	Размеры, мм		№ по каталогу		
	без решетки (только фильтр)	с 1 выпускной решеткой	с 2 выпускными решетками		Габарит- ные	Отвер- стия	Вентилятор с фильтром	Выпускная решетка RAL 7035	Выпускная решетка RAL 7032
	50 Гц	50 Гц	50 Гц						
IP 54	38	25	33	230 В	137 x 117	92 x 92	NSYCVF38M230PF	NSYCAG92LPF	NSYCAG92LPC
	38	27	35	115 В			NSYCVF38M115PF		
	58	39	47	24 В пост. тока			NSYCVF38M24DPF		
	44	34	41	48 В пост. тока			NSYCVF38M48DPF		
IP 54	85	63	71	230 В	170 x 150	125 x 125	NSYCVF85M230PF	NSYCAG125LPF	NSYCAG125LPC
	79	65	73	115 В			NSYCVF85M115PF		
	80	57	77	24 В пост. тока			NSYCVF85M24DPF		
	79	59	68	48 В пост. тока			NSYCVF85M48DPF		
IP 54	165	153	161	230 В	268 x 248	223 x 223	NSYCVF165M230PF	NSYCAG223LPF	NSYCAG223LPC
	164	153	161	115 В			NSYCVF165M115PF		
	188	171	179	24 В пост. тока			NSYCVF165M24DPF		
	193	171	179	48 В пост. тока			NSYCVF165M48DPF		
	302	260	268	230 В			NSYCVF300M230PF		
	302	263	271	115 В			NSYCVF300M115PF		
	262	221	229	24 В пост. тока			NSYCVF300M24DPF		
	247	210	218	48 В пост. тока			NSYCVF300M48DPF		
IP 54	562	473	481	230 В	336 x 316	291 x 291	NSYCVF560M230PF	NSYCAG291LPF	NSYCAG291LPC
	582	485	494	115 В			NSYCVF560M115PF		
	838	718	728	230 В			NSYCVF850M230PF		
	983	843	854	115 В			NSYCVF850M115PF		
	931	798	809	400/440 В			NSYCVF850M400PF		
IP 20	65			115 В	124 x 124	Ø 108	NSYCVF65M115PF (1)	NSYCAG108LP (1)	
				230 В			NSYCVF65M230PF (1)		
IP 33		54		230 В	120 x 120	94 x 96	NSYCVF54M230MM2	(2)	

(1) Цвет – черный.
(2) В комплекте.

Крышки для обеспечения IP 55 и ЭМС

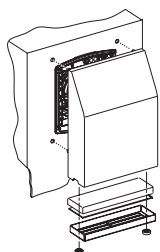

Размеры, мм		№ по каталогу крышки		№ по каталогу крышки для ЭМС
Габаритные	Отверстия	Алюминк, RAL 7035	Нержавеющая сталь 304	Алюминк, RAL 7035
240 x 180 x 60	125 x 125	NSYCAP125LZF	NSYCAP125LXF	NSYCAP125LE
350 x 305 x 80	223 x 223	NSYCAP223LZF	NSYCAP223LXF	NSYCAP223LE
350 x 305 x 80	223 x 223	NSYCAP223LZF	NSYCAP223LXF	NSYCAP223LE
430 x 373 x 105	291 x 291	NSYCAP291LZF	NSYCAP291LXF	NSYCAP291LE
430 x 373 x 105	291 x 291	NSYCAP291LZF	NSYCAP291LXF	NSYCAP291LE

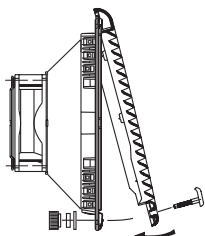

Антивандалный комплект

- Предотвращает снятие решетки снаружи.
- Для демонтажа решетки необходимо отвинтить с внутренней стороны гайки с насечкой.
- Цвет RAL 7011 (материал тот же, что у решетки, ПК/АЧА)

Минимальная упаковка	№ по каталогу
2	NSYCAAPV

Система вентиляции

Естественная вентиляция



Москитная сетка для квадратной металлической вентиляционной решетки

- Устанавливается между панелью шкафа и металлической вентиляционной решеткой.
- Материал: сетка с ячейками 1,07 мм толщиной 0,6 мм из проволоки Ø 0,32 мм из нержавеющей стали 304 L.
- Повышает степень защиты до IP 33.
- Масса 0,8 кг/м².
- Комплект поставки: одна москитная сетка.

№ по кат. вентиляц. решетки	Габаритные размеры, мм	№ по каталогу сетки
NSYCAG104X95LM	98 x 115	NSYCAF104X95X
NSYCAG130X110LM	133 x 158	NSYCAF130X110X
NSYCAG170X190LM	197 x 215	NSYCAF170X190X



NSYCAG45LP

NSYCAG33LP

Пластиковые вентиляционные решетки

- Для установки в вертикальном положении, четыре различных степени защиты.
- Комплект поставки: 2 пластиковые вентиляционные решетки.

Размер отверстия, мм	IP	№ по каталогу
45.5	22	NSYCAG45LP
35	30/44 (1)	NSYCAG35LP
38	45	NSYCAG38LP
33	44	NSYCAG33LP
19	45	NSYCAG19LP

(1) При установке в шкафу Thalassa.

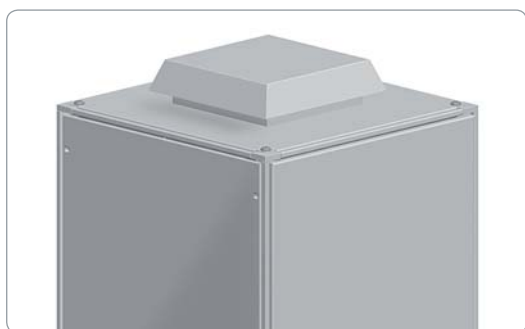

Вентиляционный колпак, IP 54

- Колпак монтируется на верхней панели металлического напольного шкафа для обеспечения его естественной вентиляции.
- Устанавливается на вентиляционные щели.
- Крепится к верхней панели с помощью специальных винтов и закладных гаек.
- Материал: сталь.
- Отделка: текстурированное эпоксидно-полиэфирное покрытие серого цвета, RAL 7035.
- Степень защиты: IP 54.
- Масса: 4,6 кг.
- Комплект поставки: один вентиляционный колпак с крепежными элементами.

№ по каталогу

NSYCAC228RMF



Вентилятор с колпаком для установки на верхней панели шкафа, IP 54

- Вентилятор с колпаком для напольных шкафов.
- Поставляется с крепежными принадлежностями и клеммным блоком.
- Потребляемая мощность: 85 Вт.
- Производительность 350 м³/ч при установленной выпускной решетке **NSYCAG291LPF**, (отверстие 291 x 291 мм).
- Уровень шума 64 дБА.
- Крепеж и демонтаж производится с внутренней стороны шкафа.

Производит. вентилятора* (м ³ /ч)	Напряжение, В	Масса, кг	№ по каталогу
570	115	5.8	NSYCVF570M115MF
575	230	5.8	NSYCVF575M230MF

* Расход измерен в отсутствие сопротивления на выходе решетки.

Кондиционер воздуха

Кондиционер SLIM с электронным регулятором



SLIM – идеальная интеграция



1 блок:

- 4 уровня мощности
- 3 напряжения питания

1 крышка:

- встроенный монтаж
- частично встроенный монтаж
- наружный монтаж

66 моделей, производительность от 1100 до 2700 Вт, напряжение питания от 115 до 460 В, наружный, частично встроенный или встроенный монтаж, электронный дисплей, IP 55, соответствие требованиям UL.

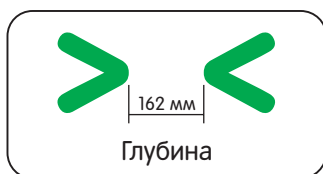

Минимальная глубина

Все модели серии SLIM имеют глубину 162 мм, т.е. занимают минимальный объем шкафа.

Модульная система

- 66 возможных комбинаций – и всего 17 каталожных номеров.
- Три типа монтажа одной модели кондиционера (наружный, частично встроенный или встроенный).

Производительность

1100, 1500, 2200 и 2700 Вт.

Варианты отделки

- Цвет RAL 7035 или нержавеющая сталь.
- Возможны и другие варианты отделки.

IP 55

Кондиционеры SLIM в стандартном исполнении имеют прокладку из пенополиуретана, которая обеспечивает степень защиты IP 55.





Кондиционеры с электронным регулятором SLIM (модульная система)

- Встроенный монтаж
- Частично встроенный монтаж
- Наружный монтаж

	Производительность	1 100 Вт	1 500 Вт	2 200 Вт	2 700 Вт
Рабочий блок кондиционера	230 В	NSYUCB1100W230S	NSYUCB1500W230S	NSYUCB2200W230S	NSYUCB2700W230S
	400-460 В (50-60 Гц)	NSYUCB1100W400S	NSYUCB1500W400S	NSYUCB2200W400S	NSYUCB2700W400S
	115 В	NSYUCB1100W115S	NSYUCB1500W115S	NSYUCB2200W115S	
Крышка	Монтаж на боковой панели	№ по каталогу			
RAL 7035	Наружный монтаж	NSYUCUL			
	Частично встроенный монтаж	NSYUCUH			
	Встроенный монтаж	NSYUCUF			
Нержавеющая сталь	Наружный монтаж	NSYUCULX			
	Частично встроенный монтаж	NSYUCUHX			
	Встроенный монтаж	NSYUCUFX			

Модульная система. Обязательно укажите в заказе один каталожный номер рабочего блока SLIM и один каталожный номер крышки.

Кондиционеры для монтажа на боковой панели



Габаритные размеры, мм	Холодопроизводит. согласно EN 14511 L35 - L35 (50 Гц)	Напряжение питания	Регулятор	№ по каталогу
450 x 350 x 140	240 Вт (819 БТЕ/ч)	230 В, 50/60 Гц	Термостат	NSYCU240W230VL
620 x 300 x 170	370 Вт (1263 БТЕ/ч)	230 В, 50/60 Гц	Термостат	NSYCU370W230VL
800 x 350 x 195	760 Вт (2594 БТЕ/ч)	230 В, 50/60 Гц	Термостат	NSYCU760W230VL
900 x 400 x 195	1,050 Вт (3584 БТЕ/ч)	230 В, 50/60 Гц	Термостат	NSYCU1050W230VL
1,010 x 400 x 240	1,100 Вт (3755 БТЕ/ч)	230 В, 50/60 Гц	Электронный регулятор	NSYCUE1100W230L
1,010 x 400 x 240	1,400 Вт (4780 БТЕ/ч)	230 В, 50/60 Гц	Электронный регулятор	NSYCUE1400W230L
1,010 x 400 x 240	1,400 Вт (4780 БТЕ/ч)	3 x 400 В, 50 Гц / 440 В, 60 Гц	Электронный регулятор	NSYCUE1400W400L
1,000 x 400 x 220	1,650 Вт (5631 БТЕ/ч)	230 В, 50/60 Гц	Термостат	NSYCU1650W230VL
1,000 x 400 x 220	1,800 Вт (6143 БТЕ/ч)	3 x 400 В, 50 Гц / 440 В, 60 Гц	Термостат	NSYCU1800W400VL
1,010 x 400 x 240	1,800 Вт (6145 БТЕ/ч)	3 x 400 В, 50 Гц / 440 В, 60 Гц	Электронный регулятор	NSYCUE1800W400L
1,406 x 502 x 300	2,500 Вт (8533 БТЕ/ч)	3 x 400 В, 50 Гц / 440 В, 60 Гц	Термостат	NSYCU2500W400VL
1,406 x 502 x 300	4,000 Вт (13652 БТЕ/ч)	3 x 400 В, 50 Гц / 440 В, 60 Гц	Термостат	NSYCU4000W400VL

Кондиционеры для монтажа на верхней панели



Габаритные размеры, мм	Холодопроизводит. согласно EN 14511 L35 - L35 (50 Гц)	Напряжение питания	Регулятор	№ по каталогу
340 x 600 x 350	760 Вт (2594 БТЕ/ч)	230 В, 50/60 Гц	Термостат	NSYCU760W230VR
400 x 700 x 400	1,050 Вт (3584 БТЕ/ч)	230 В, 50/60 Гц	Термостат	NSYCU1050W230VR
415 x 750 x 412	1,400 Вт (4780 БТЕ/ч)	230 В, 50/60 Гц	Электронный регулятор	NSYCUE1400W230R
400 x 700 x 400	1,460 Вт (4983 БТЕ/ч)	230 В, 50/60 Гц	Термостат	NSYCU1460W230VR
430 x 700 x 400	1,650 Вт (5631 БТЕ/ч)	230 В, 50/60 Гц	Термостат	NSYCU1650W230VR
415 x 750 x 412	1,800 Вт (6145 БТЕ/ч)	3 x 400 В, 50 Гц / 440 В, 60 Гц	Электронный регулятор	NSYCUE1800W400R
430 x 700 x 400	2,000 Вт (6826 БТЕ/ч)	3 x 400 В, 50 Гц / 440 В, 60 Гц	Термостат	NSYCU2000W400VR
470 x 800 x 450	2,450 Вт (8362 БТЕ/ч)	3 x 400 В, 50 Гц / 440 В, 60 Гц	Термостат	NSYCU2450W400VR
470 x 800 x 450	3,100 Вт (10580 БТЕ/ч)	3 x 400 В, 50 Гц / 440 В, 60 Гц	Термостат	NSYCU3100W400VR

Водяной воздухоохладитель

Модели для монтажа на верхней или боковой панели



Общие характеристики

- Основные компоненты: система термостатического регулирования, теплообменник, вентиляторы, обеспечивающие циркуляцию воздуха внутри оболочки, устройство защиты от утечки воды.
- Диапазон регулирования температуры внутри оболочки – от +25 до +50 °С.
- О прекращении протока воды сигнализирует реле. Контакт этого реле может активировать световую или звуковую сигнализацию или подключаться ко входу автоматизированного устройства, которое прекращает подачу воды.
- Воздухоохладитель оснащен системой отвода конденсата.
- Цвет серый, RAL 7035.

Условия применения

- Водяные воздухоохладители рекомендуется применять, если температура наружного воздуха превышает требуемую температуру внутри шкафа, а также
- если требуется исключить проникновения наружного воздуха в оболочку, т.е. обеспечить степень защиты не ниже IP 54.

№ по каталогу

	NSYCEW2100W230VR (верхний)	NSYCEW2100W230VL (боковой)	NSYCEW3150W230VL (боковой)
Характеристики процесса охлаждения			
Холодопроизводительность (удельная - 35 Вт, 10-200 л/ч)	2 100 Вт	2 100 Вт	3 150 Вт
Максимальное давление воды	1 МПа	1 МПа	1 МПа
Расход воздуха через внешний охладитель воды	250 м³/ч	350 м³/ч	820 м³/ч
Настройка	Да	Да	Да
Тип регулятора	Термостат	Термостат	Термостат
Диапазон настройки температуры	+25...+50 °С	+25...+50 °С	+8...+50 °С
Теплоноситель	Вода	Вода	Вода
Электрические характеристики			
Напряжение питания	230 В, 50/60 Гц	230 В, 50/60 Гц	230 В, 50/60 Гц
Пусковой/номинальный ток	1/0,5 А	1/0,5 А	1,3/1,7 А
Потребляемая мощность	90 Вт	90 Вт	295 Вт/385 Вт
Сигнализация	Переключающий контакт	Переключающий контакт	Переключающий контакт
Механические характеристики			
Габаритные размеры А x В x С, мм	310 x 600 x 365	830 x 360 x 113	950 x 400 x 190
IP согласно DIN 40050	IP 54	IP 54	IP 55
Масса агрегата	26 кг	19 кг	21 кг
Уровень шума	64 дБА	62 дБА	54 дБА

Воздушный воздухоохладитель

Модели для монтажа на верхней или боковой панели

Общие характеристики

- Основные компоненты: система термостатического регулирования, теплообменник, вентиляторы, обеспечивающие циркуляцию во внутреннем и наружном воздушных контурах.
- Диапазон регулирования температуры внутри оболочки – от +25 до +50 °С.
- Контуры циркуляции внутреннего и наружного воздуха полностью разделены (IP 54). Циркуляция воздуха в каждом из воздушных контуров обеспечивается собственным вентилятором. Вентилятор для циркуляции воздуха внутри оболочки включен постоянно, обеспечивая охлаждение всех компонентов.
- В комплект поставки входит монтажный шаблон для подготовки отверстий в оболочке, инструкция по монтажу, а также уплотняющая прокладка для установки между теплообменником и оболочкой.
- Цвет серый, RAL 7035.
- По заказу поставляются модели с питанием от источника 400 В переменного тока, трехфазного или однофазного.

Условия применения

- Эти воздухоохладители применимы, если температура наружного воздуха ниже необходимой температуры внутри оболочки, как минимум, на 5 °С.
- Воздухоохладители применяются, если требуется исключить проникновения наружного воздуха в оболочку, т.е. обеспечить степень защиты не ниже IP 54.



№ по каталогу

	NSYCEA15W230VL	NSYCEA35W230VL	NSYCEA35W230VLE	NSYCEA70W230VL
Характеристики процесса охлаждения				
Удельная холодопроизводительность (1)	15 Вт/°К	35 Вт/°К	35 Вт/°К	70 Вт/°К
Расход воздуха во внешнем контуре	200 м³/ч	450 м³/ч	450 м³/ч	450 м³/ч
Расход воздуха во внутреннем контуре	200 м³/ч	450 м³/ч	450 м³/ч	450 м³/ч
Теплообменная поверхность, м²	1,23	1,5	1,5	6,6
Настройка	Да	Да	Нет	Да
Тип регулятора	Термостат	Термостат	Термостат	Термостат
Диапазон настройки температуры	+25...+50 °С	+25...+50 °С	+25...+50 °С	+25...+50 °С
Теплоноситель	Воздух	Воздух	Воздух	Воздух
Электрические характеристики				
Напряжение питания	230 В, 50/60 Гц	230 В, 50/60 Гц	230 В, 50/60 Гц	230 В, 50/60 Гц
Пусковой/номинальный ток	2,1/0,7 А	2,1/0,7 А	2,1/0,7 А	2,1/0,7 А
Потребляемая мощность	150 Вт	150 Вт	150 Вт	150 Вт
Механические характеристики				
Габаритные размеры А x В x С, мм	700x270x144	780x325x144	780x325x144	1,480x450x144
Степень защиты внутри/снаружи оболочки	IP 54/IP 22	IP 54/IP 22	IP 54/IP 22	IP 54/IP 22
Масса агрегата	12 кг	15 кг	15 кг	35 кг
Уровень шума	64 дБ	64 дБ	64 дБ	64 дБ

(1) Холодопроизводительность рассчитывается как произведение удельной холодопроизводительности и разности температур внутреннего и наружного воздуха. Например, для воздухоохладителя NSYCEA35W230VL при разности температур 10 °С холодопроизводительность составит 35 x 10 = 350 Вт.

Электрические нагреватели

Руководство по выбору



NSYCR350W230VTC

Электрический нагреватель с вентилятором в теплоизолирующем кожухе

Мощность, Вт	Напряжение питания	Электрический соединитель Клеммный блок	№ по каталогу
177	230 В пер. тока	•	NSYCR170W230VVC

Тепловентиляторы

Мощность, Вт	Напряжение питания	Электрический соединитель Клеммный блок	№ по каталогу
350	230 В пер. тока	•	NSYCR350W230VTC
400/550	120 В пер. тока	•	NSYCRP1W120VTC
400/550	230 В пер. тока	•	NSYCRP1W230VTC

Электрические нагреватели



Мощность, Вт	Напряжение питания	Электрический соединитель		№ по каталогу
		Клеммный блок	Кабель	
10	12-24 В пост. тока		•	NSYCR10WU1
10	110-250 В пер. тока		•	NSYCR10WU2
20	12-24 В пост. тока		•	NSYCR20WU1
20	110-250 В пер. тока		•	NSYCR20WU2
20	270-420 В пер. тока	•		NSYCR20WU3
55	12-24 В пост. тока	•		NSYCR55WU1
55	110-250 В пер. тока	•		NSYCR55WU2
55	270-420 В пер. тока	•		NSYCR55WU3
90	12-24 В пост. тока	•		NSYCR100WU1
90	110-250 В пер. тока	•		NSYCR100WU2
90	270-420 В пер. тока	•		NSYCR100WU3
150	12-24 В пост. тока	•		NSYCR150WU1
150	110-250 В пер. тока	•		NSYCR150WU2
150	270-420 В пер. тока	•		NSYCR150WU3



NSYCRS200W230V

Электрические нагреватели с вентилятором

Мощность, Вт	Напряжение питания	Электрический соединитель Клеммный блок	№ по каталогу
250	115 В пер. тока	•	NSYCR250W115V
250	230 В пер. тока	•	NSYCR250W230V
400	115 В пер. тока	•	NSYCR400W115V
400	230 В пер. тока	•	NSYCR400W230V
200	115 В пер. тока	•	NSYCRS200W115V
200	230 В пер. тока	•	NSYCRS200W230V

Электрические нагреватели в теплоизолирующем кожухе



Мощность, Вт	Напряжение питания	Электрический соединитель Клеммный блок	№ по каталогу
10	12-24 В пост. тока	•	NSYCR10WU1C
10	110-250 В пер. тока	•	NSYCR10WU2C
21	12-24 В пост. тока	•	NSYCR20WU1C
21	110-250 В пер. тока	•	NSYCR20WU2C
55	12-24 В пост. тока	•	NSYCR55WU1C
55	110-250 В пер. тока	•	NSYCR55WU2C
55	270-420 В пер. тока	•	NSYCR55WU3C
100	12-24 В пост. тока	•	NSYCR100WU1C
100	110-250 В пер. тока	•	NSYCR100WU2C
100	270-420 В пер. тока	•	NSYCR100WU3C
147	12-24 В пост. тока	•	NSYCR150WU1C
147	110-250 AC	•	NSYCR150WU2C

Регуляторы температуры

Руководство по выбору механического регулятора

Регулирование температуры

Управление электрическим нагревателем или аварийная сигнализация



Термостат с размыкающим контактом

Диапазон регулирования	Индикация	Контакт	Назначение	Управляющий элемент	Отключ. способность (активная нагрузка)	№ по каталогу
0...+60 °C	°C	NO	Включение обогрева	Биметаллическая пластина	380 Вт для пост. тока 120 В пер. тока, 15 А 250 В пер. тока, 10 А	NSYCCOTHС
+32...+140 °F	°F					NSYCCOTHCF

Управление вентилятором или аварийная сигнализация



Термостат с замыкающим контактом

Диапазон регулирования	Индикация	Контакт	Назначение	Управляющий элемент	Отключ. способность (активная нагрузка)	№ по каталогу
0...+60 °C	°C	NO	Включение вентиляции	Биметаллическая пластина	380 Вт для пост. тока 120 В пер. тока, 15 А 250 В пер. тока, 10 А	NSYCCOTH0
+32...+140 °F	°F					NSYCCOTH0F

Управление электрическим нагревателем и вентилятором



Термостат с двумя управляющими контактами

Диапазон регулирования	Индикация	Контакт	Назначение	Управляющий элемент	Отключ. способность (активная нагрузка)	№ по каталогу
0...+60 °C	°C	N3+ NO	Включение обогрева / вентиляции	Биметаллическая пластина	380 Вт для пост. тока 120 В пер. тока, 15 А 250 В пер. тока, 10 А	NSYCCOTHД
+32...+140 °F	°F					NSYCCOTHDF

Управление электрическим нагревателем или вентилятором



Термостат с переключающим контактом

Диапазон регулирования	Индикация	Контакт	Назначение	Управляющий элемент	Отключ. способность (активная нагрузка)	№ по каталогу
0...+60 °C	°C	Переключающий	Включение обогрева или вентиляции	Биметаллическая пластина	Замыкание 380 Вт для пост. тока 250 В пер. тока, 5 А Размыкание 380 Вт для пост. тока 250 В пер. тока, 10 А	NSYCCOTHИ
+32...+140 °F	°F					NSYCCOTHIF

Регулирование температуры

Управление электрическим нагревателем или вентилятором



Электронный термостат

Диапазон регулирования	Индикация	Питание	Назначение	Управляющий элемент	Кол-во реле	Отключ. способность (активная нагрузка)	№ по каталогу
+5 °C...+50 °C	°C или °F	9-30 В пер./пост. тока	Включение обогрева или вентиляции	Электронные	2	8 (5) А, 230 В пер. тока 5 А, 30 В пост. тока	NSYCCOTH30VID
		110-127 В пер. тока					NSYCCOTH120VID
		220-240 В пер. тока					NSYCCOTH230VID

7 различных рабочих режимов.
Возможность установки внешнего датчика.

Регулирование температуры и относительной влажности



Электронный гигротермостат

Диапазон регулирования	Индикация	Питание	Назначение	Управляющий элемент	Кол-во реле	Отключ. способность (активная нагрузка)	№ по каталогу
+5 °C...+50 °C	°C или °F	9-30 В пер./пост. тока	Включение обогрева или вентиляции	Электронные	2	8 (5) А, 230 В пер. тока 5 А, 30 В пост. тока	NSYCCOHYT30VID
		110-127 В пер. тока					NSYCCOHYT120VID
		220-240 В пер. тока					NSYCCOHYT230VID

3 различных рабочих режима.
Возможность установки двух внешних датчиков.

Регулирование относительной влажности



Электронный гигростат

Диапазон регулирования	Индикация	Питание	Назначение	Управляющий элемент	Кол-во реле	Отключ. способность (активная нагрузка)	№ по каталогу
20%...80%	% RH	110-240 В пер. тока	Включение обогрева или вентиляции	Электронные	2	8 (5) А, 230 В пер. тока 5 А, 30 В пост. тока	NSYCCOHY230VID

2 различных рабочих режимов.

Внешний датчик температуры (РТС, с двойной изоляцией)

- Длина 3 м
- Несколько способов крепления: на DIN рейку, профиль Spacial SF, поперечную VDI рейку или монтажную панель.
- Диапазон измерения: -30...+80 °C
- Степень защиты: IP 67.

№ по каталогу

NSYCCAST



Датчик температуры

Указание по монтажу термостата

Термостат следует устанавливать в верхней части шкафа (в самой высокой точке). Выберите режим работы термостата, который соответствует вашим требованиям.

Указание по монтажу гигростата

Гигростат следует устанавливать в нижней части шкафа. Оптимальная относительная влажность воздуха в шкафу – 60 %.

Структура каталожных номеров

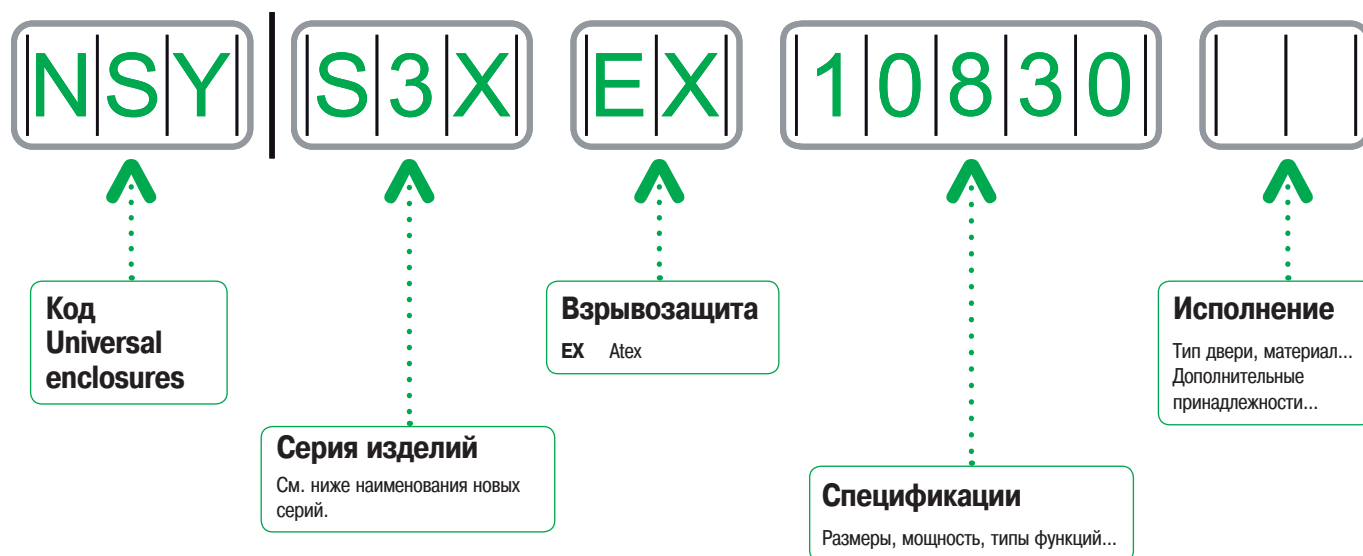

Названия новых серий продукции

> ClimaSys:

- ClimaSys CV Система вентиляции
- ClimaSys CA Система естественной вентиляции
- ClimaSys CU Кондиционеры
- ClimaSys CE Воздухоохладители
- ClimaSys CR Электрические нагреватели
- ClimaSys CC Регуляторы температуры

> Электромонтажные коробки

Thalassa:

- Thalassa TBP Электромонтажные коробки из поликарбоната (UL)
- Thalassa TBS Электромонтажные коробки из АБС

> Металлические шкафы Spacial

- Spacial SF Сборные шкафы
- Spacial SM Компактные шкафы
- Spacial SD Пульты управления
- Spacial S3X Настенные шкафы из нержавеющей стали
- Spacial SMX Моноблочные шкафы из нержавеющей стали
- Spacial SFX Сборные шкафы из нержавеющей стали
- Spacial SDX Пульты управления из нержавеющей стали

Таблица соответствия каталожных номеров SAREL > Schneider Electric

SAREL	Schneider Electric	C.
04		
04684	NSYCAG33LP	5
08		
08001	NSYAMP1916TB	4
08002	NSYAMP2419TB	4
08003	NSYAMP2924TB	4
08004	NSYAMP3429TB	4
08011	NSYAMPA1916TB	4
08012	NSYAMPA2419TB	4
08013	NSYAMPA2924TB	4
08014	NSYAMPA3429TB	4
08021	NSYAMRD11357TB	
08022	NSYAMRD16357TB	
08023	NSYAMRD19357TB	
08024	NSYAMRD24357TB	
08025	NSYAMRD29357TB	
08026	NSYAMRD34357TB	
08031	NSYAMRD243515TB	
08032	NSYAMRD293515TB	
08033	NSYAMRD343515TB	
08051	NSYAMRD11155TB	
08052	NSYAMRD16155TB	
08053	NSYAMRD19155TB	
08054	NSYAMRD24155TB	
08055	NSYAMRD29155TB	
08056	NSYAMRD34155TB	
08071	ISM71501	4
08072	ISM71502	4
08073	ISM71503	4
08074	ISM71504	4
08075	ISM71505	4
08076	ISM71506	4
08079	IMT36150	
08091	IMT36151	
08092	IMT36152	
08093	IMT36153	
08094	IMT36154	
08095	IMT36155	
08096	IMT36156	
08097	IMT36157	
08098	IMT36158	
08099	IMT36159	
08100	IMT36160	
08101	IMT36161	
08102	IMT36162	
08103	IMT36163	
08104	IMT36164	
08105	IMT36165	
08106	IMT36166	
08111	ISM71071	
08112	ISM71072	
08113	ISM71073	
08114	ISM71074	
08121	IMT36172	
08122	IMT36173	
08161	NSYAEFTB	4
08171	NSYAMFET154TB	4
08172	NSYAMFET204TB	4
08173	NSYAMFET304TB	4
08176	NSYAMFEP154TB	4
08177	NSYAMFEP204TB	4
08178	NSYAMFEP304TB	4
08181	NSYAMFSTB	4
08186	NSYAMFESTB	4
08191	NSYAEHD20TB	4
08192	NSYAEHD40TB	4
08211	NSYAEKTB	
08213	NSYAES20TB	
08214	NSYAES40TB	
08215	NSYAES60TB	
08225	NSYAES120TB	
08228	NSYAES180TB	
08231	NSYAES240TB	
08234	NSYAES360TB	
08251	IMT34000	
08252	IMT34001	
08253	IMT34002	
08254	IMT34008	
08255	IMT34007	
08256	IMT34004	
08257	IMT34003	

SAREL	Schneider Electric	C.
08258	IMT34006	
08259	IMT34005	
08291	IMT36167	
08292	IMT36168	
08293	IMT36169	
08294	IMT36170	
08295	IMT36171	
08297	NSYCAG12LPH1	4
08298	NSYCAG12LPH2	4
08831	IMT36179	4
08832	IMT36180	4
08833	IMT36181	4
08834	IMT36182	4
08835	IMT36183	4
08836	IMT36184	4
08837	IMT36185	
09		
09101	IMT34009	
11		
11400	NSYSPSJ	
11501	NSYSTW	
11652	NSYRCSUP15	
11660	NSYRCSUP25	
11950	NSY11950	
11951	NSY11951	
11952	NSY11952	
11953	NSY11953	
11954	NSY11954	
11955	NSY11955	
11956	NSY11956	
11958	NSY11958	
11959	NSY11959	
11960	NSY11960	
11961	NSY11961	
11962	NSY11962	
12		
12006	NSYSDT6	
12008	NSYSDT8	
14		
14629	NSYCN9M625	1
17		
17151	NSYSMBK	1
17158	NSYSMWFIX	
17160	NSYPUNK	3
17161	NSYSFELB	1
17162	NSYSFEB	1
17165	NSYSMEB	1
17171	NSYSMBCE6	
17172	NSYSMBCE8	
17173	NSYSMBCE10	
17199	NSYSH180	1
17501	NSYCR100WU2	5
17502	NSYCR200WU2	5
17504	NSYCR100WU1	5
17506	NSYCR55WU2	5
17509	NSYCR100WU2	5
17510	NSYCR200WU3	5
17512	NSYCR200WU1	5
17515	NSYCR150WU2	5
17518	NSYCR55WU1	5
17521	NSYCR55WU3	5
17523	NSYCR100WU1	5
17526	NSYCRP1W230VTV	5
17528	NSYCR100WU3	5
17531	NSYCR250W230V	5
17536	NSYCR150WU1	5
17540	NSYCR150WU3	5
17554	NSYCR400W230V	5
17555	NSYCRS200W230V	5
17558	NSYCCOTHI	5
17559	NSYCCOHT230VID	5
17566	NSYCR200WU2	5
17567	NSYCR55WU2	5
17568	NSYCR100WU2	5
17569	NSYCR100WU2	5
17570	NSYCR250W115V	5
17571	NSYCRP1W120VTV	5

SAREL	Schneider Electric	C.
17572	NSYCRS200W115V	5
17575	NSYCCOHT120VID	5
17576	NSYCCOHT120VID	5
17577	NSYCCOHT230VID	5
17581	NSYCR400W115V	5
17600	NSYCU240W230VL	5
17603	NSYCUE1100W230L	5
17604	NSYCUE1400W230L	5
17605	NSYCUE1400W400L	5
17608	NSYCUE1800W400L	5
17614	NSYCUE1400W230R	5
17618	NSYCUE1800W400R	5
17620	NSYCUALT	
17621	NSYCUAE	
17622	NSYCUALF	
17623	NSYCUARF	
17624	NSYCUART	
17625	NSYCUALN	
17883	NSYCVF165M115PF	5
17884	NSYCVF300M115PF	5
17885	NSYCVF560M115PF	5
17886	NSYCVF850M115PF	5
17892	NSYCVF38M24DPF	5
17893	NSYCVF85M24DPF	5
17894	NSYCVF165M24DPF	5
17895	NSYCVF300M24DPF	5
17900	NSYCVF38M230PF	5
17901	NSYCVF85M230PF	5
17902	NSYCVF165M230PF	5
17903	NSYCVF300M230PF	5
17904	NSYCVF560M230PF	5
17905	NSYCVF850M230PF	5
17906	NSYCVF38M115PF	5
17908	NSYCVF85M115PF	5
17909	NSYCVF850M400PF	5
17910	NSYCVF300M230PF	5
17911	NSYCVF85M115PF	5
17912	NSYCVF850M400PF	5
17913	NSYCVF300M230PF	5
17927	NSYCVF300M230PF + NSYCAP125LZF	5
17928	NSYCVF85M230PF + NSYCAP125LZF	5
17929	NSYCVF300M230PF + NSYCAP291LZF	5
17933	NSYCVF85M230PF + NSYCAP125LZF	5
17934	NSYCVF85M230PF + NSYCAP125LZF	5
17935	NSYCVF165M230LPF + NSYCAP223LZF	5
17936	NSYCVF300M230LPF + NSYCAP291LZF	5
17937	NSYCVF300M230LPF + NSYCAP291LZF	5
17938	NSYCVF85M115PF + NSYCAP125LZF	5
17939	NSYCVF850M400PF + NSYCAP291LZF	5
17941	NSYCU370W230VL	5
17942	NSYCVF38M24DPF	5
17943	NSYCU760W230VL	5
17944	NSYCU760W230VR	5
17945	NSYCU1050W230VL	5
17946	NSYCU1050W230VR	5
17947	NSYCU1650W230VL	5
17948	NSYCU1650W230VR	5
17950	NSYCU2450W400VR	5
17952	NSYCU3100W400VR	5
17954	NSYCU1460W230VR	5
17957	NSYCU1800W400VL	5
17958	NSYCU2000W400VR	5
17960	NSYCEA50W230VRE	5
17961	NSYCEA15W230VL	5
17963	NSYCEA35W230VL	5
17965	NSYCEA70W230VL	5
17966	NSYCVF85M48DPF	5
17969	NSYCVF165M48DPF	5
17970	NSYCEW2100W230VR	5
17971	NSYCEW2100W230VL	5
17973	NSYCEW3150W230VL	5
17979	NSYCEAF	

SAREL	Schneider Electric	C.
17980	NSYCEA15WG	
17981	NSYCEA35WG	
17982	NSYCEA70WG	
17985	NSYCUAI	
17990	NSY17990	
17991	NSY17991	
17992	NSY17992	
17996	NSY17996	
17997	NSY17997	
17998	NSY17998	
18		
18101	NSYSMX18840	3
18104	NSYSMX181240	3
18105	NSYSMX181640	3
18109	NSYSMX181240H	
18110	NSYSMX181640H	
18112	NSYSMX201040	3
18116	NSYSMX18840H	
18117	NSYSMX201040H	
18124	NSYSMX201250	3
18129	NSYSMX201250H	
18135	NSYSMX201660	3
18140	NSYSMX201660H	
18141	NSYSMX18840	3
18142	NSYSMX18640	3
18144	NSYSMX181240	3
18145	NSYSMX181640	3
18148	NSYSMX201040	3
18153	NSYSMX20850	3
18154	NSYSMX201250	3
18160	NSYSMX201660	3
18161	NSYSMX141030	3
18162	NSYSMX16840	3
18260	NSYSC630	
18261	NSYSC640	
18265	NSYSC830	
18266	NSYSC840	
18267	NSYSC1030	
18268	NSYSC1040	
18270	NSYSC1230	
18271	NSYSC1240	
18279	NSYSC1640	
18280	NSYSC650	
18281	NSYSC660	
18282	NSYSC850	
18283	NSYSC860	
18284	NSYSC1050	
18285	NSYSC1250	
18286	NSYSC1260	
18287	NSYSC1650	
18288	NSYSC1660	
18290	NSYSC2050	
18291	NSYSC2060	
18295	NSYSC2450	
18296	NSYSC2460	
18300	NSYSCX8040	3
18301	NSYSCX10040	3
18302	NSYSCX12040	3
18303	NSYSCX16040	3
18304	NSYSCX6040	3
18305	NSYSCX6050	3
18306	NSYSCX12050	3
18307	NSYSCX8050	3
18308	NSYSCX8060	3
18309	NSYSCX10030	3
18311	NSYSCX16060	3
18312	NSYSCX10060	3
18313	NSYSCX12060	3
18502	NSYSM12830	1
18503	NSYSM1210302D	1
18505	NSYSM14630	1
18506	NSYSM14830	1
18509	NSYSM16630	1
18510	NSYSM16830	1
18511	NSYSM1610302D	1
18512	NSYSM1612302D	1
18513	NSYSM18630	1
18514	NSYSM18830	1
18518	NSYSM20630	1
18519	NSYSM20830	1
18520	NSYSM18650	

SAREL	Schneider Electric	C.
18522	NSYSM20650	1
18534	NSYSM1212402D	1
18535	NSYSM14640	1
18536	NSYSM14840	1
18537	NSYSM1410402D	1
18538	NSYSM1412402D	1
18539	NSYSM16640	1
18540	NSYSM16840	1
18541	NSYSM1610402D	1
18542	NSYSM1612402D	1
18543	NSYSM18640	1
18544	NSYSM18840	1
18545	NSYSM1810402D	1
18546	NSYSM1812402D	1
18547	NSYSM1816402D	1
18548	NSYSM20640	1
18549	NSYSM20840	1
18550	NSYSM2010402D	1
18551	NSYSM2012402D	1
18552	NSYSM2016402D	1
18556	NSYSM181040	1
18561	NSYSM18850	1
18562	NSYSM1810502D	1
18563	NSYSM1812502D	1
18564	NSYSM1816502D	1
18566	NSYSM20850	1
18567	NSYSM2010502D	1
18568	NSYSM2012502D	1
18569	NSYSM2016502D	1
18571	NSYSM18860	1
18576	NSYSM20860	1
18578	NSYSM2012602D	1
18579	NSYSM2016602D	1
18602	NSYSM12830P	1
18603	NSYSM1210302DP	1
18605	NSYSM14630P	1
18606	NSYSM14830P	1
18609	NSYSM16630P	1
18610	NSYSM16830P	1
18611	NSYSM1610302DP	1
18612	NSYSM1612302DP	1
18613	NSYSM18630P	1
18614	NSYSM18830P	1
18618	NSYSM20630P	1
18619	NSYSM20830P	1
18620	NSYSM18650P	1
18622	NSYSM20650P	1
18634	NSYSM1212402DP	1
18635	NSYSM14640P	1
18636	NSYSM14840P	1
18637	NSYSM1410402DP	1
18638	NSYSM1412402DP	1
18639	NSYSM16640P	1
18640	NSYSM16840P	1
18641	NSYSM1610402DP	1
18642	NSYSM1612402DP	1
18643	NSYSM18640P	1
18644	NSYSM18840P	1
18645	NSYSM1810402DP	1
18646	NSYSM1812402DP	1
18647	NSYSM1816402DP	1
18648	NSYSM20640P	1
18649	NSYSM20840P	1
18650	NSYSM2010402DP	1
18651	NSYSM2012402DP	1
18652	NSYSM2016402DP	1
18656	NSYSM181040P	1
18661	NSYSM18850P	1
18662	NSYSM1810502DP	1
18663	NSYSM1812502DP	1
18664	NSYSM1816502DP	1
18666	NSYSM20850P	1
18667	NSYSM2010502DP	1
18668	NSYSM2012502DP	1
18669	NSYSM2016502DP	1
18671	NSYSM18860P	1
18676	NSYSM20860P	1
18678	NSYSM2012602DP	1
18679	NSYSM2016602DP	1
18734	NSYSM1212402D	1
18740	NSYSM16840	1
18742	NSYSM1612402D	1

SAREL	Schneider Electric	C.
18743	NSYSM18640	1
18744	NSYSM18840	1
18745	NSYSM1810402D	1
18746	NSYSM1812402D	1
18749	NSYSM20840	1
18750	NSYSM2010402D	1
18751	NSYSM2012402D	1
18756	NSYSM181040	1
18830	NSYSMEC63	1
18831	NSYSMEC64	1
18832	NSYSMEC65	1
18833	NSYSMEC66	1
18834	NSYSMEC83	1
18835	NSYSMEC84	1
18836	NSYSMEC85	1
18837	NSYSMEC86	1
18838	NSYSMEC103	1
18839	NSYSMEC104	1
18840	NSYSMEC105	1
18857	NSYSM18830T	1
18859	NSYSM18830T	1
18862	NSYSM20830T	1
18865	NSYSM14840T	1
18866	NSYSM16640T	1
18867	NSYSM16840T	1
18868	NSYSM18640T	1
18869	NSYSM18840T	1
18871	NSYSM20640T	1
18872	NSYSM20840T	1
18875	NSYSM18850T	1
18877	NSYSM20850T	1
18883	NSYSM20860T	1

SAREL	Schneider Electric	C.
19		
19238	NSYPMP8560	2
19239	NSYPMP8580	2
19240	NSYPMP85100	2
19241	NSYPMP85120	2
19246	NSYPMP4580	2
19247	NSYPMP45100	2
19248	NSYPMP45120	2
19249	NSYPMP45160	2
19254	NSYPMP85160	2
19255	NSYSPMP2560	2
19256	NSYSPMP4060	2
19257	NSYSPMP6060	2
19258	NSYSPMP2580	2
19259	NSYSPMP6080	2
19260	NSYSPMP25100	2
19261	NSYSPMP60100	2
19262	NSYSPMP25120	2
19263	NSYSPMP60120	2
19300	NSYSD6	2
19301	NSYSD8	2
19302	NSYSD10	2
19303	NSYSD12	2
19305	NSYSD6R	2
19306	NSYSD8R	2
19307	NSYSD10R	2
19308	NSYSD12R	2
19311	NSYSDF88	2
19312	NSYSDF108	2
19313	NSYSDF128	2
19314	NSYSDF168	2
19316	NSYSDF810	2
19317	NSYSDF1010	2
19318	NSYSDF1210	2
19319	NSYSDF1610	2
19323	NSYSDC42	2
19325	NSYSDC62	2
19333	NSYSDC43	2
19335	NSYSDC63	2
19340	NSYRP2	2
19342	NSYRP4	2
19344	NSYRP6	2
19346	NSYRP8	2
19405	NSYSDX6	2
19406	NSYSDX8	2
19407	NSYSDX10	2
19408	NSYSDX12	2
19423	NSYSDCX2	2
19425	NSYSDCX3	2

SAREL	Schneider Electric	C.
19433	NSYSDCX62	2
19435	NSYSDCX63	2
19440	NSYRPX2	2
19442	NSYRPX4	2
19444	NSYRPX6	2
19446	NSYRPX8	2
19500	NSYMPB45D	2
19502	NSYMPB65D	2
19520	NSYPCS8	2
19521	NSYPCS10	2
19522	NSYPCS12	2
19523	NSYPCS16	2
19530	NSYPLS24	2
19531	NSYPLS24	2
19532	NSYPLS30	2
19540	NSYDL6	2
19541	NSYDL8	2
19542	NSYDL10	2
19543	NSYDL12	2
19544	NSYDL16	2

SAREL	Schneider Electric	C.
21		
21063	NSYFNM8	1
21064	NSYFNM6	1
21094	NSYS12M6H	1
21095	NSYS18M6H	1
21097	NSYS20M8H	1
21139	NSYS16M5HS	1
21163	NSYKMN3	1
21164	NSYKMN4	1
21165	NSYKMN5	1
21166	NSYKMN6	1
21300	NSYCVF65M230PF	5
21301	NSYCVF65M115PF	5
21302	NSYCVF170M230	5
21303	NSYCVF170M230MF	5
21305	NSYCVF575M230MF	5
21306	NSYCVF575M230MF	5
21307	NSYRE26	5
21308	NSYCAF108	5
21309	NSYCAF228R	5
21317	NSYDPA3	5
21322	NSYDPA4	5
21323	NSYDPA4M	5
21350	NSYCVF570M115MF	5
21351	NSYCVF170M115	5
21400	NSYCVF54M230MM2	5
21404	NSYCAF104x95X	5
21407	NSYCAF104x95LM	5
21408	NSYCAF130x110X	5
21410	NSYCAF130x110LM	5
21411	NSYCAF45LP	5
21412	NSYCAF35LP	5
21413	NSYCAF38LP	5
21418	NSYCAF170x190LM	5
21431	NSYCRADF	5
21432	NSYCRAF	5
21494	NSYCAF170x190X	5
21716	NSYEL166D8	3
21735	NSYEL3525D8	3
21743	NSYEB1516D8	3
21744	NSYEB2025D8	3
21746	NSYEB2025D8	3

SAREL	Schneider Electric	C.
50		
50514	NSYTX2515	3
50516	NSYTX2015	3
50517	NSYTX3015	3
50518	NSYTX3020	3
50519	NSYTX4020	3
50520	NSYTX5025	3
50521	NSYTX6025	3
50525	NSYTX6020	3
50561	NSYTX8030	3
50565	NSYTX10030	3

SAREL	Schneider Electric	C.
51		
51226	NSYECB1M153	3
51351	NSYTC7CSX	3
51352	NSYTC8CSX	3
51353	NSYTC6CSX	3
51354	NSYSDCSX	3

SAREL	Schneider Electric	C.
51356	NSYSTDCXH	3
51357	NSYCL1242ECSX	3
51359	NSYSTDNCSX	3
51381	NSYMCSSX	3
51596	NSYCP129	3
51597	NSYCP137	3
51598	NSYCP150	3

SAREL	Schneider Electric	C.
53		
53496	NSYPPFCX	3

SAREL	Schneider Electric	C.
54		
54410	NSYS3XEX3215	3
54412	NSYS3XEX4320	3
54416	NSYS3XEX5420	3
54417	NSYS3XEX6420	3
54419	NSYS3XEX7525	3
54420	NSYS3XEX8625	3
54422	NSYS3XEX10830	3
54802	NSYS3X3215	3
54804	NSYS3X3315	3
54806	NSYS3X4315	3
54807	NSYS3X4320	3
54808	NSYS3X4420	3
54810	NSYS3X5420	3
54812	NSYS3X6420	3
54814	NSYS3X6625	3
54816	NSYS3X7525	3
54818	NSYS3X8625	3
54819	NSYS3X8830	3
54820	NSYS3X10830	3
54822	NSYS3X12830	3
54850	NSYS3X4620H	3
54852	NSYS3X3215H	3
54853	NSYS3X302515H	3
54854	NSYS3X3315H	3
54856	NSYS3X4315H	3
54857	NSYS3X4320H	3
54858	NSYS3X4420H	3
54860	NSYS3X5420H	3
54862	NSYS3X6420H	3
54864	NSYS3X6625H	3
54866	NSYS3X7525H	3
54868	NSYS3X8625H	3
54869	NSYS3X8830H	3
54870	NSYS3X10830H	3
54872	NSYS3X12830H	3
54873	NSYS3X101030H	3
54875	NSYS3X121030H	3
54902	NSYS3X3315	3
54903	NSYS3X302515	3
54915	NSYS3X3215	3
54917	NSYS3X4315	3
54918	NSYS3X4320	3
54919	NSYS3X4420	3
54923	NSYS3X5420	3
54926	NSYS3X6420	3
54927	NSYS3X4620	3
54929	NSYS3X6625	3
54935	NSYS3X7525	3
54946	NSYS3X8830	3
54956	NSYS3X8625	3
54961	NSYS3X10830	3
54963	NSYS3X101030	3
54964	NSYS3X12830	3
54965	NSYS3X121030	3
54975	NSYS3X4320T	3
54976	NSYS3X5420T	3
54977	NSYS3X6420T	3
54978	NSYS3X7525T	3
54979	NSYS3X8625T	3
54980	NSYS3X10830T	3
54981	NSYPPFC2X	3

SAREL	Schneider Electric	C.
60		
60012	NSYSFV12	3
60016	NSYSFV16	3
60018	NSYSFV18	3
60020	NSYSFV20	3
60022	NSYSFV22	3
60340	NSYPPFC16100	3
60341	NSYPPFC18100	3

Таблица соответствия каталожных номеров SAREL > Schneider Electric

SAREL	Schneider Electric	C.	SAREL	Schneider Electric	C.	SAREL	Schneider Electric	C.	SAREL	Schneider Electric	C.
60342	NSYSFPC24100		61415	NSYSFX201260	3	63094	NSYEC64	1	63620	NSYINKBA2	
60343	NSYSFPC16200		61420	NSYSFX18640	3	63095	NSYEC65	1	63625	NSYINASSA2	
60344	NSYSFPC18200		61421	NSYSFX18840	3	63096	NSYEC66	1	63630	NSYINPULS1	
60345	NSYSFPC24200		61422	NSYSFX181240	3	63098	NSYEC68	1	63650	NSYINS61	
60346	NSYSPC5100		61423	NSYSFX20650	3	63114	NSYEC84	1	63651	NSYINS71	
60347	NSYSPC6100		61424	NSYSFX20840	3	63115	NSYEC85	1	63652	NSYINS81	
60348	NSYSPC8100		61425	NSYSFX20860	3	63116	NSYEC86	1	63653	NSYINS8H1	
60349	NSYSPC4100		61426	NSYSFX201060	3	63118	NSYEC88	1	63660	NSYINT61	
60362	NSYSF2016502D	1	61427	NSYSFX201260	3	63124	NSYEC104	1	63661	NSYINT71	
61			61440	NSYSF2016502D	1	63125	NSYEC105	1	63662	NSYINT81	
61006	NSY2SP126	1	61479	NSYSF181040	1	63126	NSYEC106	1	63663	NSYINT91	
61008	NSY2SP128		61481	NSYSF181060	1	63128	NSYEC108	1	63664	NSYINT101	
61026	NSY2SP166	1	61529	NSYSF201040	1	63134	NSYEC124	1	63670	NSYINDB31	
61028	NSY2SP168	1	61530	NSYSF201050	1	63135	NSYEC125	1	63671	NSYINDB51	
61034	NSY2SP184	1	61531	NSYSF201060	1	63136	NSYEC126	1	63675	NSYINH31	
61035	NSY2SP185	1	61533	NSYSF201080	1	63138	NSYEC128	1	63680	NSYINS6G1	
61036	NSY2SP186	1	61564	NSYSF18640T	1	63140	NSYEC164	1	63681	NSYINS8G1	
61038	NSY2SP188	1	61565	NSYSF18650T	1	63150	NSYEC165	1	63685	NSYINBENZ1	
61044	NSY2SP204	1	61568	NSYSF18680T	1	63160	NSYEC166	1	63686	NSYINFIAT1	
61045	NSY2SP205	1	61574	NSYSF18840T	1	63175	NSYEC451	1	63687	NSYINUSA1	
61046	NSY2SP206	1	61575	NSYSF18850T	1	63176	NSYEC461	1	63688	NSYIN241	
61048	NSY2SP208	1	61576	NSYSF18860T	1	63194	NSYEC641	1	63689	NSYINCW1	
61056	NSY2SP226	1	61614	NSYSF20640T	1	63195	NSYEC651	1	63700	NSYIN405E1	
61058	NSY2SP228	1	61615	NSYSF20650T	1	63196	NSYEC661	1	63701	NSYIN421E1	
61060	NSY2SPX184	3	61624	NSYSF20840T	1	63198	NSYEC681	1	63702	NSYIN4551	
61061	NSY2SPX204	3	61625	NSYSF20850T	1	63214	NSYEC841	1	63704	NSYIN1332E1	
61062	NSY2SPX206	3	61626	NSYSF20860T	1	63215	NSYEC851	1	63705	NSYIN2131A1	
61063	NSY2SPX184	3	61628	NSYSF20880T	1	63216	NSYEC861	1	63706	NSYIN2132A1	
61064	NSY2SPX204	3	61629	NSYSF201040T	1	63218	NSYEC881	1	63707	NSYIN2331A1	
61065	NSY2SPX205	3	61631	NSYSF201060T	1	63224	NSYEC1041	1	63708	NSYIN2403A1	
61066	NSY2SPX206	3	61678	NSYSF22880T	1	63225	NSYEC1051	1	63709	NSYIN2452E1	
61240	NSYSF16660	1	61829	NSYSF201040T	1	63226	NSYEC1061	1	63710	NSYIN3113A1	
61241	NSYSF16680	1	61830	NSYSF201050T	1	63228	NSYEC1081	1	63711	NSYIN3122E1	
61242	NSYSF16860	1	61831	NSYSF201060T	1	63234	NSYEC1241	1	63712	NSYIN3123A1	
61243	NSYSF16880	1	62			63235	NSYEC1251	1	63713	NSYIN3133A1	
61264	NSYSF18640	1	62018	NSYSFV18		63236	NSYEC1261	1	63714	NSYIN3422E1	
61265	NSYSF18650	1	62020	NSYSFV20		63238	NSYEC1281	1	63715	NSYIN3432E1	
61266	NSYSF18660	1	62038	NSY2SP188	1	63240	NSYEC1641	1	63716	NSYINF1301	
61274	NSYSF18840	1	62048	NSY2SP208	1	63250	NSYEC1651	1	63717	NSYINF1401	
61275	NSYSF18850	1	62086	NSYSFC86		63260	NSYEC1661	1	63740	NSYPHX100	3
61276	NSYSF18860	1	62088	NSYSFC88		63296	NSYEC662	1	63741	NSYPHX200	3
61277	NSYSF188602D	1	62106	NSYSFC106		63298	NSYEC682	1	63750	NSYFLOCK24	1
61279	NSYSF1810402D	1	62108	NSYSFC108		63316	NSYEC862	1	63770	NSYML405SD	
61281	NSYSF1810602D	1	62110	NSYSFC108		63318	NSYEC882	1	63818	NSYVR18	1
61284	NSYSF1812402D	1	62166	NSYSFC66		63326	NSYEC1062	1	63820	NSYVR20	1
61285	NSYSF1812502D	1	62266	NSYSF18660	1	63328	NSYEC1082	1	63822	NSYVR22	1
61286	NSYSF1812602D	1	62274	NSYSF18840	1	63334	NSYBCE4		63832	NSYTVR12	1
61314	NSYSF20640	1	62275	NSYSF18850	1	63336	NSYBCE6		63834	NSYTVR14	2
61315	NSYSF20650	1	62276	NSYSF18860	1	63338	NSYBCE8		63836	NSYTVR16	1
61316	NSYSF20660	1	62284	NSYSF1812402D	1	63340	NSYBCE10		63838	NSYTVR18	1
61318	NSYSF20680	1	62314	NSYSF20640	1	63346	NSYEC1262	1	63840	NSYTVR20	1
61324	NSYSF20840	1	62315	NSYSF20650	1	63348	NSYEC1282	1	63842	NSYTVR22	1
61325	NSYSF20850	1	62316	NSYSF20660	1	63434	NSYPPS184		63863	NSYCECS66	
61326	NSYSF20860	1	62318	NSYSF20680	1	63435	NSYPPS185		63864	NSYCECS68	
61327	NSYSF208602D	1	62324	NSYSF20840	1	63436	NSYPPS186		63865	NSYCECS86	
61328	NSYSF20880	1	62325	NSYSF20850	1	63444	NSYPPS204		63866	NSYCECS88	
61329	NSYSF2010402D	1	62326	NSYSF20860	1	63445	NSYPPS205		63869	NSYSRSYS86	
61330	NSYSF2010502D	1	62328	NSYSF20880	1	63446	NSYPPS206		63870	NSYSRSYS88	
61331	NSYSF2010602D	1	62334	NSYSF2012402D	1	63448	NSYPPS208		63912	NSYMP1210	1
61333	NSYSF201080	1	62335	NSYSF2012502D	1	63456	NSYPPS226		63913	NSYMP1212	1
61334	NSYSF2012402D	1	62336	NSYSF2012602D	1	63458	NSYPPS228		63914	NSYMP126	1
61335	NSYSF2012502D	1	62338	NSYSF2012802D	1	63468	NSYSW		63915	NSYMP128	1
61336	NSYSF2012602D	1	62346	NSYSF20460	1	63469	NSYSPRJ		63916	NSYMP1610	1
61337	NSYSF2016602D	1	62378	NSYBP208		63496	NSYID186	1	63917	NSYMP1612	1
61338	NSYSF2012802D	1	62380	NSYBP2010		63498	NSYID188	1	63918	NSYMP166	1
61339	NSYSF2016402D	1	62408	NSYSFD188	1	63500	NSYID1810	1	63919	NSYMP168	1
61340	NSYSF20350	1	62426	NSYSFD206	1	63506	NSYID206	1	63920	NSYMP186	1
61341	NSYSF20360	1	62428	NSYSFD208	1	63508	NSYID208	1	63921	NSYMP188	1
61345	NSYSF20450	1	62430	NSYSFD2010	1	63510	NSYID2010	1	63922	NSYMP1810	1
61346	NSYSF20460	1	62481	NSYSF181060	1	63550	NSYSLCKP		63923	NSYMP1812	1
61366	NSYSF22660	1	62531	NSYSF201060	1	63551	NSYSODS		63924	NSYMP1816	1
61368	NSYSF22680	1	62533	NSYSF201080	1	63552	NSYSLCKS6		63925	NSYMP206	1
61376	NSYSF22860	1	63			63553	NSYSLCKS8		63926	NSYMP208	1
61378	NSYSF22880	1	63034	NSY2SP184	1	63554	NSYSLCKS10		63927	NSYMP2010	1
61386	NSYSF2212602D	1	63035	NSY2SP185	1	63600	NSYFHS1	1	63928	NSYMP2012	1
61388	NSYSF2212802D	1	63036	NSY2SP186	1	63602	NSYBLKH123	1	63929	NSYMP226	1
61410	NSYSFX18840	3	63044	NSY2SP204	1	63603	NSYCN0H123	1	63930	NSYMP228	1
61411	NSYSFX181240	3	63045	NSY2SP205	1	63605	NSYCN0H123	1	63931	NSYMP2016	1
61412	NSYSFX20840	3	63046	NSY2SP206	1	63606	NSYID226	1	63932	NSYMP2212	1
61413	NSYSFX20860	3	63092	NSYEC351	1	63608	NSYID228	1	63933	NSYMP146	1
61414	NSYSFX201060	3	63093	NSYEC361	1	63610	NSYINDIN2		63934	NSYMP148	2
						63615	NSYIN1242E1		63935	NSYMP1410	2

SAREL	Schneider Electric	C.
63936	NSYMP1412	2
63937	NSYSIMP12	
63939	NSYSIMP16	
63940	NSYSIMP18	
63941	NSYSIMP20	
63942	NSYSIMP22	
63983	NSYSMPSE10	
63984	NSYSMPSE6	
63985	NSYSMPSE8	

64

64020	NSYTMP6760	2
64021	NSYTMP6780	2
64022	NSYTMP67100	2
64023	NSYTMP67120	2
64024	NSYTMP4280	2
64025	NSYTMP42100	2
64026	NSYTMP42120	2
64032	NSYSTMP2260	
64034	NSYSTMP4560	
64036	NSYSTMP6060	
64038	NSYSTMP8260	
64052	NSYSTMP2280	
64054	NSYSTMP4580	
64056	NSYSTMP6080	2
64058	NSYSTMP8280	
64062	NSYSTMP22100	
64064	NSYSTMP45100	
64066	NSYSTMP60100	2
64068	NSYSTMP82100	
64072	NSYSTMP22120	
64074	NSYSTMP45120	
64076	NSYSTMP60120	2
64078	NSYSTMP82120	
64086	NSYSDP6M	
64088	NSYSDP8M	
64120	NSYTBC335	
64121	NSYTBC336	
64130	NSYTBC345	
64131	NSYTBC346	
64133	NSYTBC365	
64134	NSYTBC366	
64137	NSYTBC385	
64138	NSYTBC386	
64139	NSYTBC3105	
64140	NSYTBC3106	
64143	NSYTBC3125	
64144	NSYTBC3126	
64151	NSYSPBC35	
64152	NSYSPBC36	
64161	NSYSQCR4040	1
64162	NSYSQCR4050	1
64163	NSYSQCR4060	1
64165	NSYSQCR4080	1
64171	NSYSQCR6540	1
64172	NSYSQCR6550	1
64173	NSYSQCR6560	1
64175	NSYSQCR6580	1
64176	NSYSQCR65100	1
64177	NSYSQCR65120	1
64181	NSYSQCR9040	1
64182	NSYSQCR9050	1
64183	NSYSQCR9060	1
64185	NSYSQCR9080	1
64186	NSYSQCR90100	1
64187	NSYSQCR90120	1
64200	NSYRCK36	
64201	NSYRCK38	
64202	NSYBVS400	
64203	NSYBVS500	
64204	NSYBVS600	
64205	NSYBVS800	
64207	NSYBHS500	
64208	NSYBHS600	
64209	NSYBHS800	
64210	NSYAS400	
64211	NSYAS500	
64212	NSYAS600	
64213	NSYAS800	
64214	NSYBSA	
64224	NSYRCK24	
64225	NSYRCK33	

SAREL	Schneider Electric	C.
64227	NSYRCK29	
64228	NSYRCK38	
64230	NSYRCK42	
64232	NSYRCK47	
64260	NSYRSWC27	
64261	NSYRSW27	
64262	NSYRSWC31	
64263	NSYRSW31	
64264	NSYRSWC36	
64265	NSYRSW36	
64266	NSYRSWC40	
64267	NSYRSW40	
64268	NSYRSWC45	
64269	NSYRSW45	
64286	NSYRSWH180	
64287	NSYRCINT	
64293	NSYRSWS6	
64294	NSYRSWS8	
64302	NSYRCK19KIT	
64307	NSYRSWP6	
64310	NSYRSWP9	
64313	NSYRSWP12	
64316	NSYRSWP15	
64319	NSYRSWP18	
64322	NSYRSWP21	
64323	NSYRCLOCK	
64374	NSYTTG40	
64375	NSYTTG50	
64376	NSYTTG60	
64390	NSYRCDR18	
64391	NSYRCDR12	
64404	NSYFXT6040	
64405	NSYFXT6050	
64406	NSYFXT6060	
64414	NSYFXT8040	
64415	NSYFXT8050	
64416	NSYFXT8060	
64500	NSYCSH126	
64501	NSYCSH128	
64502	NSYCSH146	
64503	NSYCSH148	
64504	NSYCSH166	
64505	NSYCSH168	
64506	NSYCSH186	
64507	NSYCSH188	
64508	NSYCSH206	
64509	NSYCSH208	
64511	NSYMPC156	
64512	NSYMPC158	
64513	NSYMPC206	
64514	NSYMPC208	
64515	NSYMPC306	
64516	NSYMPC308	
64517	NSYMPC406	
64518	NSYMPC408	
64519	NSYMPC456	
64520	NSYMPC458	
64521	NSYMPC606	
64522	NSYMPC608	
64523	NSYADC16	
64524	NSYADC18	
64527	NSYCSHB1410	
64528	NSYCSHB1610	
64529	NSYCSHB1810	
64530	NSYCSHB2010	
64531	NSYMUC156	
64532	NSYMUC158	
64533	NSYMUC206	
64534	NSYMUC208	
64535	NSYMUC306	
64536	NSYMUC308	
64537	NSYMUC406	
64538	NSYMUC408	
64539	NSYMUC456	
64540	NSYMUC458	
64541	NSYMUC606	
64542	NSYMUC608	
64549	NSYCSHB1812	
64551	NSYMPCH156	
64552	NSYMPCH158	
64553	NSYMPCH206	
64554	NSYMPCH208	

SAREL	Schneider Electric	C.
64555	NSYMPCH306	
64556	NSYMPCH308	
64557	NSYMPCH406	
64558	NSYMPCH408	
64559	NSYMPCH456	
64560	NSYMPCH458	
64561	NSYMPCH606	
64562	NSYMPCH608	
64563	NSYDCSH1412	
64564	NSYDCSH1612	
64565	NSYDCSH1812	
64566	NSYDCSH2012	
64570	NSYDCSH2016	
64571	NSYMUCH156	
64572	NSYMUCH158	
64573	NSYMUCH206	
64574	NSYMUCH208	
64575	NSYMUCH306	
64576	NSYMUCH308	
64577	NSYMUCH406	
64578	NSYMUCH408	
64579	NSYMUCH456	
64580	NSYMUCH458	
64581	NSYMUCH606	
64582	NSYMUCH608	
64585	NSYMF51	
64586	NSYMF5C60	
64587	NSYMF5C80	
64588	NSYMF51D	
64589	NSYMF5C60D	
64590	NSYMF5C80D	
64592	NSYMPS30	
64593	NSYMPS40	
64594	NSYMPS50	
64595	NSYMPS60	
64596	NSYSTBR3	
64597	NSYSTBR4	
64598	NSYSTBR5	
64599	NSYSTBR6	
64600	NSYSMPB, NSYSFPB	
64601	NSYMSPSB	
64604	NSYMSPS4	
64605	NSYMSPS5	
64606	NSYMSPS6	
64608	NSYMSPS8	
64620	NSYSFBK	1
64621	NSYSFBK19	
64622	NSYSFBK19	
64625	NSYSDRC	1
64626	NSYSNM6	
64628	NSYSNM8	
64630	NSYSFBKE	
64631	NSYSFBKR	
64632	NSYSFBK19	
64636	NSYSNSM6	
64638	NSYSNSM8	
64656	NSYCFP60	1
64658	NSYCFP80	1
64660	NSYCFP100	1
64665	NSYSDGCR5	1
64666	NSYSDGCR6	1
64668	NSYSDGCR8	1
64670	NSYSDGCR10	1
64671	NSYSDCR4	1
64672	NSYSDCR5, NSYSLCR40	
64673	NSYSDCR6, NSYSLCR50	
64674	NSYSDCR8	1
64675	NSYSDCR10	1
64676	NSYSLCR60	1
64677	NSYSLCR80	1
64680	NSYDCM20, NSYMDCM20	
64681	NSYFMDR, NSYSMDR	
64683	NSYSH180	1
64694	NSYSUCR4040	1
64695	NSYSUCR4050	1
64696	NSYSUCR4060	1
64698	NSYSUCR4080	1
64704	NSYSUCR6540	1
64705	NSYSUCR6550	1
64706	NSYSUCR6560	1
64708	NSYSUCR6580	1
64710	NSYSUCR65100	1

SAREL	Schneider Electric	C.
64712	NSYSUCR65120	1
64715	NSYSUCR40100	1
64716	NSYSUCR40120	1
64717	NSYSUCR40140	1
64718	NSYSUCR40160	1
64719	NSYSUCR40180	1
64720	NSYSUCR40200	1
64724	NSYSUCR9040	1
64725	NSYSUCR9050	1
64726	NSYSUCR9060	1
64728	NSYSUCR9080	1
64730	NSYSUCR90100	1
64732	NSYSUCR90120	1
64734	NSYHLCR40	1
64735	NSYHLCR50	1
64736	NSYHLCR60	1
64738	NSYHLCR80	1
64746	NSYCNFM6	1
64748	NSYCNFM8	1

65

65510	NSYSF20660M	
65511	NSYSF20680M	
65512	NSYSF20860M	
65513	NSYSF20880M	
65520	NSYMPF16	
65521	NSYMPF18	
65522	NSYMPF36	
65523	NSYMPF38	
65550	NSYMPD26	
65551	NSYMPD46	
65552	NSYMPD66	
65553	NSYMPD86	
65554	NSYMPD106	
65555	NSYMPD126	
65556	NSYMPD146	
65557	NSYMPD166	
65560	NSYMPD26T	
65561	NSYMPD48	
65562	NSYMPD68	
65563	NSYMPD88	
65564	NSYMPD108	
65565	NSYMPD128	
65566	NSYMPD148	
65567	NSYMPD168	
65570	NSYMPD26T	
65571	NSYMPD46T	
65572	NSYMPD66T	
65573	NSYMPD86T	
65580	NSYMPD28T	
65581	NSYMPD48T	
65582	NSYMPD68T	
65583	NSYMPD88T	
65584	NSYMPD108T	
65600	NSYMIC6	
65601	NSYMIC8	
65610	NSYMCOD264	
65611	NSYMCOD284	
65640	NSYCRCKP3	
65641	NSYCRCKP7	
65642	NSYCRCKP12	
65643	NSYRCKP17	
65644	NSYRCKP21	
65645	NSYRCKP26	
65650	NSYSTR64	
65651	NSYSTR65	
65652	NSYSTR84	
65653	NSYSTR85	
65660	NSYMSC26	
65661	NSYMSC28	
65662	NSYMSC46	
65663	NSYMSC48	
65670	NSYMP26	
65671	NSYMP46	
65680	NSYMP28	
65681	NSYMP48	
65690	NSYCFIX6	
65691	NSYCFIX8	
65692	NSYCFIX	
65693	NSYMDT	

Таблица соответствия каталожных номеров SAREL > Schneider Electric

SAREL	Schneider Electric	C.	SAREL	Schneider Electric	C.	SAREL	Schneider Electric	C.	SAREL	Schneider Electric	C.
66			67584	NSYSF1812402DP	1	69085	NSYSPF8100 + NSYSPS5100	1	69324	NSYSPPF12200 + NSYSPS4200	1
66086	NSYCF596		67585	NSYSF1812502DP	1	69086	NSYSPF8100 + NSYSPS6100	1	69325	NSYSPPF12200 + NSYSPS5200	1
66088	NSYCF598		67586	NSYSF1812602DP	1	69088	NSYSPF8100 + NSYSPS8100	1	69326	NSYSPPF12200 + NSYSPS6200	1
66090	NSYCF5126		67614	NSYSF20640P	1	69103	NSYSPF10100 + NSYSPS3100	1	69328	NSYSPPF12200 + NSYSPS8200	1
66092	NSYCF5128		67615	NSYSF20650P	1	69104	NSYSPPF10100 + NSYSPS4100	1	69330	NSYSPPXF8100H + NSYSPXS4100H	3
66273	NSY1TH		67616	NSYSF20660P	1	69105	NSYSPPF10100 + NSYSPS5100	1	69331	NSYSPPXF10100H + NSYSPXS4100H	3
67			67618	NSYSF20680P	1	69106	NSYSPPF10100 + NSYSPS6100	1	69332	NSYSPPXF12100H + NSYSPXS4100H	3
67035	NSYSFC35		67624	NSYSF20840P	1	69108	NSYSPPF10100 + NSYSPS8100	1	69333	NSYSPPXF16100H + NSYSPXS4100H	3
67036	NSYSFC36		67625	NSYSF20850P	1	69123	NSYSPPF12100 + NSYSPS3100	1	69334	NSYSPPXF6100H + NSYSPXS5100H	3
67045	NSYSFC45		67626	NSYSF20860P	1	69124	NSYSPPF12100 + NSYSPS4100	1	69335	NSYSPPXF8100H + NSYSPXS5100H	3
67046	NSYSFC46		67627	NSYSF208602DP	1	69125	NSYSPPF12100 + NSYSPS5100	1	69336	NSYSPPXF10100H + NSYSPXS5100H	3
67064	NSYSFC64		67628	NSYSF20880P	1	69126	NSYSPPF12100 + NSYSPS6100	1	69337	NSYSPPXF12100H + NSYSPXS5100H	3
67065	NSYSFC65		67629	NSYSF2010402DP	1	69128	NSYSPPF12100 + NSYSPS8100	1	69338	NSYSPPXF16100H + NSYSPXS4100H	3
67066	NSYSFC66		67630	NSYSF2010502DP	1	69140	NSYSPPFC24200 + 2 x NSYSPC5100		69339	NSYSPPXF8100H + NSYSPXS6100H	3
67068	NSYSFC68		67631	NSYSF2010602DP	1	69141	NSYSPPFC24200 + 2 x NSYSPC6100		69340	NSYSPPXF10100H + NSYSPXS3100H	3
67084	NSYSFC84		67634	NSYSF2012402DP	1	69145	NSYSPPFC18200 + 2 x NSYSPC6100		69341	NSYSPPXF10100H + NSYSPXS6100H	3
67085	NSYSFC85		67635	NSYSF2012502DP	1	69147	NSYSPPFC16200 + 2 x NSYSPC6100		69342	NSYSPPXF16100H + NSYSPXS5100H	3
67086	NSYSFC86		67636	NSYSF2012602DP	1	69149	NSYSPPF12200 + NSYSPS6200	1	69343	NSYSPPXF12100H + NSYSPXS6100H	3
67088	NSYSFC88		67638	NSYSF2012802DP	1	69164	NSYSPPF16100 + NSYSPS4100	1	69344	NSYSPPXF6200H + 2 x NSYSPXS4100H	3
67104	NSYSFC104		67666	NSYSF22660P	1	69165	NSYSPPF16100 + NSYSPS5100	1	69345	NSYSPPXF8200H + 2 x NSYSPXS4100H	3
67105	NSYSFC105		67668	NSYSF22680P	1	69166	NSYSPPF16100 + NSYSPS6100	1	69346	NSYSPPXF10200H + 2 x NSYSPXS4100H	3
67106	NSYSFC106		67676	NSYSF22860P	1	69235	NSYSPPF3200 + NSYSPS5200	1	69347	NSYSPPXF12200H + 2 x NSYSPXS4100H	3
67108	NSYSFC108		67678	NSYSF22880P	1	69236	NSYSPPF3200 + NSYSPS6200	1	69348	NSYSPPXF16200H + 2 x NSYSPXS4100H	3
67124	NSYSFC124		67686	NSYSF2212602DP	1	69245	NSYSPPF4200 + NSYSPS5200	1	69349	NSYSPPXF6200H + 2 x NSYSPXS5100H	3
67125	NSYSFC125		67688	NSYSF2212802DP	1	69246	NSYSPPF4200 + NSYSPS6200	1	69350	NSYSPPXF8200H + 2 x NSYSPXS5100H	3
67126	NSYSFC126		67779	NSYSF181040P	1	69263	NSYSPPF6200 + NSYSPS3200	1	69351	NSYSPPXF8200H + 2 x NSYSPXS6100H	3
67128	NSYSFC128		67781	NSYSF181060P	1	69264	NSYSPPF6200 + NSYSPS4200	1	69352	NSYSPPXF12200H + 2 x NSYSPXS5100H	3
67164	NSYSFC164		67829	NSYSF201040P	1	69265	NSYSPPF6200 + NSYSPS5200	1	69353	NSYSPPXF10200H + 2 x NSYSPXS3100H	3
67176	NSYSFD126	1	67830	NSYSF201050P	1	69266	NSYSPPF6200 + NSYSPS6200	1	69354	NSYSPPXF10200H + 2 x NSYSPXS5100H	3
67178	NSYSFD128	1	67831	NSYSF201060P	1	69268	NSYSPPF8200 + NSYSPS8200	1	69355	NSYSPPXF10200H + 2 x NSYSPXS6100H	3
67196	NSYSFD166	1	67833	NSYSF201080P	1	69283	NSYSPPF8200 + NSYSPS3200	1	69356	NSYSPPXF12200H + 2 x NSYSPXS6100H	3
67198	NSYSFD168	1	68			69284	NSYSPPF8200 + NSYSPS4200	1	69364	NSYSPPF16200 + NSYSPS4200	1
67206	NSYSFD186	1	68206	NSYSF12660E + NSYRCK24		69285	NSYSPPF8200 + NSYSPS5200	1	69365	NSYSPPF16200 + NSYSPS5200	1
67208	NSYSFD188	1	68208	NSYSF12680E + NSYRCK24		69286	NSYSPPF8200 + NSYSPS6200	1	69366	NSYSPPF16200 + NSYSPS6200	1
67209	NSYSFD1882D		68216	NSYSF12860E		69303	NSYSPPF10200 + NSYSPS3200	1	69400	NSYSPPXF8100H + NSYSPXS4100H	3
67210	NSYSFD1810		68218	NSYSF12880E		69304	NSYSPPF10200 + NSYSPS4200	1	69401	NSYSPPXF10100H + NSYSPXS4100H	3
67211	NSYSFD18102D		68276	NSYSF20660E + NSYRCK42		69305	NSYSPPF10200 + NSYSPS5200	1	69402	NSYSPPXF12100H + NSYSPXS4100H	3
67212	NSYSFD18122D		68278	NSYSF20680E + NSYRCK42		69306	NSYSPPF10200 + NSYSPS6200	1	69403	NSYSPPXF16100H + NSYSPXS4100H	3
67223	NSYSFD203		68286	NSYSF20860E		69308	NSYSPPF10200 + NSYSPS8200	1	69404	NSYSPPXF12100H + NSYSPXS5100H	3
67224	NSYSFD204	1	68288	NSYSF20880E		69323	NSYSPPF12200 + NSYSPS3200	1	69405	NSYSPPXF8100H + NSYSPXS6100H	3
67226	NSYSFD206	1	68296	NSYSF22660E + NSYRCK47							
67228	NSYSFD208	1	68298	NSYSF22680E							
67229	NSYSFD2082D		68306	NSYSF22860E							
67230	NSYSFD2010		68308	NSYSF22880E							
67231	NSYSFD20102D		68500	NSYSF16660PC							
67232	NSYSFD20122D		68501	NSYSF16680PC							
67234	NSYSFD20162D		68502	NSYSF18660PC							
67236	NSYSFD226	1	68503	NSYSF18680PC							
67238	NSYSFD228	1	68504	NSYPSA4							
67242	NSYSFD22122D		68506	NSYSMX16660PC	3						
67326	NSYBP126		68507	NSYSMX16680PC	3						
67328	NSYBP128		68508	NSYSMX18660PC	3						
67346	NSYBP166		68509	NSYSMX18680PC	3						
67348	NSYBP168		69								
67356	NSYBP186		69030	NSYSGF							
67358	NSYBP188		69034	NSYSPPF3100 + NSYSPS4100	1						
67360	NSYBP1810		69035	NSYSPPF3100 + NSYSPS5100	1						
67362	NSYBP1812		69036	NSYSPPF3100 + NSYSPS6100	1						
67373	NSYBP203		69045	NSYSPPF4100 + NSYSPS5100	1						
67374	NSYBP204		69046	NSYSPPF4100 + NSYSPS6100	1						
67376	NSYBP206		69063	NSYSPPF6100 + NSYSPS3100	1						
67378	NSYBP208		69064	NSYSPPF6100 + NSYSPS4100	1						
67380	NSYBP2010		69065	NSYSPPF6100 + NSYSPS5100	1						
67382	NSYBP2012		69066	NSYSPPF6100 + NSYSPS6100	1						
67386	NSYBP2016		69068	NSYSPPF6100 + NSYSPS8100	1						
67396	NSYBP226		69083	NSYSPPF8100 + NSYSPS3100	1						
67398	NSYBP228		69084	NSYSPPF8100 + NSYSPS4100	1						
67402	NSYBP2212										
67540	NSYSF16660P	1									
67541	NSYSF16680P	1									
67542	NSYSF16860P	1									
67543	NSYSF16880P	1									
67564	NSYSF18640P	1									
67565	NSYSF18650P	1									
67566	NSYSF18660P	1									
67574	NSYSF18840P	1									
67575	NSYSF18850P	1									
67576	NSYSF18860P	1									
67577	NSYSF188602DP	1									
67579	NSYSF1810402DP	1									
67581	NSYSF1810602DP	1									

SAREL	Schneider Electric	C.
69406	NSYSPXF10100H + NSYSPXS6100H	3
69407	NSYSPXF12100H + NSYSPXS6100H	3
69408	NSYSPXF16100H + NSYSPXS5100H	3
69409	NSYSPXF6100H + NSYSPXS4100H	3
69410	NSYSPXF8200H + 2 x NSYSPXS4100H	3
69411	NSYSPXF10200H + 2 x NSYSPXS4100H	3
69412	NSYSPXF12200H + 2 x NSYSPXS4100H	3
69413	NSYSPXF16200H + 2 x NSYSPXS4100H	3
69414	NSYSPXF12200H + 2 x NSYSPXS5100H	3
69415	NSYSPXF8200H + 2 x NSYSPXS6100H	3
69416	NSYSPXF10200H + 2 x NSYSPXS6100H	3
69417	NSYSPXF12200H + 2 x NSYSPXS6100H	3
69418	NSYSPXF16200H + 2 x NSYSPXS5100H	3
69419	NSYSPXF6100H + NSYSPXS5100H	3
69420	NSYSPXF8100H + NSYSPXS5100H	3
69421	NSYSPXF10100H + NSYSPXS3100H	3
69422	NSYSPXF10100H + NSYSPXS5100H	3
69423	NSYSPXF6200H + 2 x NSYSPXS4100H	3
69430	NSYSPXF6200H + 2 x NSYSPXS5100H	3
69431	NSYSPXF8200H + 2 x NSYSPXS5100H	3
69432	NSYSPXF10200H + 2 x NSYSPXS3100H	3
69433	NSYSPXF10200H + 2 x NSYSPXS5100H	3
69602	NSYSMPFB	
73		
73057	NSYCEJ	
82		
82502	13934AB	4
85		
85002	NSYBTS775	4
85003	NSYBTS1176	4
85004	NSYBTS885	4
85005	NSYBTS11116	4
85006	NSYBTS1397	4
85007	NSYBTS16128	4
85008	NSYBTS19128	4
85009	NSYBTS191210H	4
85010	NSYBTS19168	4
85011	NSYBTS191610H	4
85012	NSYBTS24198	4
85013	NSYBTS241910H	4
85014	NSYBTS241912H	4
85015	NSYBTS29248	4
85016	NSYBTS292412H	4
85017	NSYBTS292412	4
85018	NSYBTS292416H	4
85019	NSYBTS342912	4
85020	NSYBTS342916H	4
85021	NSYBTS241910	4
85022	NSYBTS1179H	4
85023	NSYBTS111113H	4
85026	NSYBTS1397T	4
85027	NSYBTS16128T	4
85028	NSYBTS19128T	4
85029	NSYBTS191210HT	4
85030	NSYBTS19168T	4
85031	NSYBTS191610HT	4
85032	NSYBTS24198T	4

SAREL	Schneider Electric	C.
85033	NSYBTS241910HT	4
85034	NSYBTS241912HT	4
85035	NSYBTS29248T	4
85036	NSYBTS292412HT	4
85037	NSYBTS292412T	4
85038	NSYBTS292416HT	4
85039	NSYBTS342912T	4
85040	NSYBTS342916HT	4
85041	NSYBTS241910T	4
85102	NSYBTP775	4
85103	NSYBTP1176	4
85104	NSYBTP885	4
85105	NSYBTP11116	4
85106	NSYBTP1397	4
85107	NSYBTP16128	4
85108	NSYBTP19128	4
85109	NSYBTP191210H	4
85110	NSYBTP19168	4
85111	NSYBTP191610H	4
85112	NSYBTP24198	4
85113	NSYBTP241910H	4
85114	NSYBTP241912H	4
85115	NSYBTP29248	4
85116	NSYBTP292412H	4
85117	NSYBTP292412	4
85118	NSYBTP292416H	4
85119	NSYBTP342912	4
85120	NSYBTP342916H	4
85121	NSYBTP241910	4
85126	NSYBTP1397T	4
85127	NSYBTP16128T	4
85128	NSYBTP19128T	4
85129	NSYBTP191210HT	4
85130	NSYBTP19168T	4
85131	NSYBTP191610HT	4
85132	NSYBTP24198T	4
85133	NSYBTP241910HT	4
85134	NSYBTP241912HT	4
85135	NSYBTP29248T	4
85136	NSYBTP292412HT	4
85137	NSYBTP292412T	4
85138	NSYBTP292416HT	4
85139	NSYBTP342912T	4
85140	NSYBTP342916HT	4
85141	NSYBTP241910T	4
85182	NSYBTP24198	4
85187	NSYBTP292412	4
85189	NSYBTP342912	4
85192	NSYBTP24198T	4
85197	NSYBTP292412T	4
85199	NSYBTP342912T	4
85402	NSYBTP775	4
85403	NSYBTP1176	4
85404	NSYBTP885	4
85405	NSYBTP11116	4
85406	NSYBTP1397	4
85407	NSYBTP16128	4
85408	NSYBTP19128	4
85409	NSYBTP191210H	4
85410	NSYBTP19168	4
85411	NSYBTP191610H	4
85412	NSYBTP24198	4
85413	NSYBTP241910H	4
85414	NSYBTP241912H	4
85415	NSYBTP29248	4
85416	NSYBTP292412H	4
85417	NSYBTP292412	4
85418	NSYBTP292416H	4
85419	NSYBTP342912	4
85420	NSYBTP342916H	4
85421	NSYBTP241910	4
85426	NSYBTP1397T	4
85427	NSYBTP16128T	4
85428	NSYBTP19128T	4
85429	NSYBTP191210HT	4
85430	NSYBTP19168T	4
85431	NSYBTP191610HT	4
85432	NSYBTP24198T	4
85433	NSYBTP241910HT	4
85434	NSYBTP241912HT	4
85435	NSYBTP29248T	4
85436	NSYBTP292412HT	4

SAREL	Schneider Electric	C.
85437	NSYBTP292412T	4
85438	NSYBTP292416HT	4
85439	NSYBTP342912T	4
85440	NSYBTP342916HT	4
85441	NSYBTP241910T	4
85482	NSYBTS1176B2	4
85483	NSYBTS1176B3	4
85484	NSYBTS775B1Y	4
85491	NSYBTS775C1	4
85492	NSYBTS1176C2	4
85493	NSYBTS1176C3	4
85494	NSYBTS775C1Y	4
87		
87366	NSYFSD126T	
87368	NSYFSD128T	
87386	NSYFSD166T	
87388	NSYFSD168T	
87406	NSYFSD186T	
87408	NSYFSD188T	
87409	NSYFSD1810T	
87412	NSYFSD18122DT	
87422	NSYFSD20122DT	
87426	NSYFSD206T	
87428	NSYFSD208T	
87429	NSYFSD2010T	
87436	NSYFSD226T	
87438	NSYFSD228T	
87440	NSYFSD22122DT	
87501	NSYCR10WU2C	5
87502	NSYCR20WU2C	5
87504	NSYCR10WU1C	5
87506	NSYCR50WU2C	5
87509	NSYCR100WU2C	5
87512	NSYCR20WU1C	5
87515	NSYCR150WU2C	5
87518	NSYCR50WU1C	5
87521	NSYCR50WU3C	5
87523	NSYCR100WU1C	5
87528	NSYCR100WU3C	5
87536	NSYCR150WU1C	5
87555	NSYCR170W230WC	5
87558	NSYCCOITH	5
87560	NSYCCOYH230VID	5
87561	NSYCCOYH30VID	5
87562	NSYCCOYH30VID	5
87563	NSYCCOYH30VID	5
87564	NSYCCOYH30VID	5
87565	NSYCCOYH230VID	5
87566	NSYCCOYH230VID	5
87567	NSYCCOYH230VID	5
87568	NSYCCOYH230VID	5
87569	NSYCCOYH230VID	5
87570	NSYCCOYH230VID	5
87571	NSYCCOYH230VID	5
87572	NSYCCOYH230VID	5
87573	NSYCCOYH230VID	5
87574	NSYCCOYH230VID	5
87578	NSYCCOYHCF	5
87580	NSYCCOYHOF	5
87583	NSYCVF165M115PF	5
87584	NSYCVF300M115PF	5
87585	NSYCVF560M115PF	5
87586	NSYCVF850M115PF	5
87592	NSYCVF38M24DPF	5
87593	NSYCVF85M24DPF	5
87594	NSYCVF165M24DPF	5
87595	NSYCVF300M24DPF	5
87600	NSYCVF38M230PF	5
87601	NSYCVF85M230PF	5
87602	NSYCVF165M230PF	5
87603	NSYCVF300M230PF	5
87604	NSYCVF560M230PF	5
87605	NSYCVF850M230PF	5
87606	NSYCVF38M115PF	5
87608	NSYCVF85M115PF	5
87609	NSYCVF850M400PF	5
87610	NSYCVF38M230PF	5
87611	NSYCVF165M230PF	5
87612	NSYCVF38M115PF	5
87613	NSYCVF85M115PF	5
87642	NSYCVF38M48DPF	5

SAREL	Schneider Electric	C.
87666	NSYCVF85M48DPF	5
87669	NSYCVF165M48DPF	5
87674	NSYCVF300M48DPF	5
87883	NSYCVF165M115PF	5
87884	NSYCVF300M115PF	5
87885	NSYCVF560M115PF	5
87886	NSYCVF850M115PF	5
87892	NSYCVF38M24DPF	5
87893	NSYCVF85M24DPF	5
87894	NSYCVF165M24DPF	5
87895	NSYCVF300M24DPF	5
87900	NSYCVF38M230PF	5
87901	NSYCVF85M230PF	5
87902	NSYCVF165M230PF	5
87903	NSYCVF300M230PF	5
87904	NSYCVF560M230PF	5
87905	NSYCVF850M230PF	5
87906	NSYCVF38M115PF	5
87908	NSYCVF85M115PF	5
87909	NSYCVF850M400PF	5
87910	NSYCVF38M230PF	5
87911	NSYCVF85M230PF	5
87912	NSYCVF38M115PF	5
87913	NSYCVF85M115PF	5
87916	NSYCAF92	5
87917	NSYCAF125	5
87918	NSYCAF223	5
87919	NSYCAF291	5
87924	NSYCAF125T	5
87925	NSYCAF223T	5
87926	NSYCAF291T	5
87927	NSYCAF1250	5
87928	NSYCAF2230	5
87929	NSYCAF2910	5
87931	NSYCAAPV	5
87937	NSYCAP125LXF	5
87938	NSYCAP223LXF	5
87939	NSYCAP291LXF	5
87942	NSYCVF38M48DPF	5
87946	NSYCAF92M	5
87947	NSYCAF125M	5
87948	NSYCAF223M	5
87949	NSYCAF291M	5
87966	NSYCVF85M48DPF	5
87969	NSYCVF165M48DPF	5
87971	NSYCAF125L55	5
87972	NSYCAF223L55	5
87973	NSYCAF291L55	5
87974	NSYCVF300M48DPF	5
87975	NSYCAP125LZF	5
87976	NSYCAP223LZF	5
87977	NSYCAP291LZF	5
87980	NSYCAP125LZF	5
87981	NSYCAP223LZF	5
87982	NSYCAP291LZF	5
87983	NSYCAP125LE	5
87984	NSYCAP223LE	5
87985	NSYCAP291LE	5
87989	NSYCVAC200	5
87999	NSYCVAC100	5
97		
97070	NSYCP185	5
97071	NSYCP186	5
97072	NSYCP205	5
97073	NSYCP206	5
97074	NSYLCR40	5
97075	NSYLCR50	5
97076	NSYLCR60	5
97081	NSYLSUP	5

Himel	Schneider Electric	C.
COIB15341	NSYAMRD34155TB	
COIB35116	NSYAMRD11357TB	
COIB3515241	NSYAMRD243515TB	
COIB3515291	NSYAMRD293515TB	
COIB3515341	NSYAMRD343515TB	
COIB35164	NSYAMRD16357TB	
COIB35192	NSYAMRD19357TB	
COIB35241	NSYAMRD24357TB	
COIB35291	NSYAMRD29357TB	
COIB35341	NSYAMRD34357TB	
CP15600	NSYMPC156	
CP15601	NSYMUC156	
CP15800	NSYMPC158	
CP15801	NSYMUC158	
CP20600	NSYMPC206	
CP20601	NSYMUC206	
CP20800	NSYMPC208	
CP20801	NSYMUC208	
CP30600	NSYMPC306	
CP30601	NSYMUC306	
CP30800	NSYMPC308	
CP30801	NSYMUC308	
CP40600	NSYMPC406	
CP40601	NSYMUC406	
CP40800	NSYMPC408	
CP40801	NSYMUC408	
CP45600	NSYMPC456	
CP45601	NSYMUC456	
CP45800	NSYMPC458	
CP45801	NSYMUC458	
CP60600	NSYMPC606	
CP60601	NSYMUC606	
CP60800	NSYMPC608	
CP60801	NSYMUC608	
CPH15600	NSYMPC156	
CPH15601	NSYMUCH156	
CPH15800	NSYMPC158	
CPH15801	NSYMUCH158	
CPH20600	NSYMPC206	
CPH20601	NSYMUCH206	
CPH20800	NSYMPC208	
CPH20801	NSYMUCH208	
CPH30600	NSYMPC306	
CPH30601	NSYMUCH306	
CPH30800	NSYMPC308	
CPH30801	NSYMUCH308	
CPH40600	NSYMPC406	
CPH40601	NSYMUCH406	
CPH40800	NSYMPC408	
CPH40801	NSYMUCH408	
CPH45600	NSYMPC456	
CPH45601	NSYMUCH456	
CPH45800	NSYMPC458	
CPH45801	NSYMUCH458	
CPH60600	NSYMPC606	
CPH60601	NSYMUCH606	
CPH60800	NSYMPC608	
CPUT	NSYSFBK	1
CPUTX	NSYSFBK19	
CRSX1010300	NSYS3X101030	
CRSX108300	NSYS3X10830	
CRSX108300KT	NSYS3X10830T	
CRSX1210300	NSYS3X121030	
CRSX128300	NSYS3X12830	
CRSX3025150	NSYS3X302515	
CRSX32150	NSYS3X3215	
CRSX33150	NSYS3X3315	
CRSX43150	NSYS3X4315	
CRSX43200	NSYS3X4320	
CRSX43200KT	NSYS3X4320T	
CRSX44200	NSYS3X4420	
CRSX46200	NSYS3X4620	
CRSX54200	NSYS3X5420	
CRSX54200KT	NSYS3X5420T	
CRSX64200	NSYS3X6420	
CRSX64200KT	NSYS3X6420T	
CRSX66250	NSYS3X6625	

Himel	Schneider Electric	C.
CRSX75250	NSYS3X7525	
CRSX75250KT	NSYS3X7525T	
CRSX86250	NSYS3X8625	
CRSX86250KT	NSYS3X8625T	
CRSX88300	NSYS3X8830	
CRXH1010300	NSYS3X101030H	
CRXH108300	NSYS3X10830H	
CRXH1210300	NSYS3X121030H	
CRXH128300	NSYS3X12830H	
CRXH3025150	NSYS3X302515H	
CRXH32150	NSYS3X3215H	
CRXH33150	NSYS3X3315H	
CRXH43150	NSYS3X4315H	
CRXH43200	NSYS3X4320H	
CRXH44200	NSYS3X4420H	
CRXH46200	NSYS3X4620H	
CRXH54200	NSYS3X5420H	
CRXH64200	NSYS3X6420H	
CRXH66250	NSYS3X6625H	
CRXH75250	NSYS3X7525H	
CRXH86250	NSYS3X8625H	
CRXH88300	NSYS3X8830H	
CSA	NSYMFS1D	
CSC560	NSYADC16	
CSC580	NSYADC18	
CSCA60	NSYMFSC60D	
CSCA80	NSYMFSC80D	
CSCF60	NSYMFSC60	
CSCF80	NSYMFSC80	
CSF	NSYMFS1	
CSR30	NSYMPS30	
CSR40	NSYMPS40	
CSR50	NSYMPS50	
CSR60	NSYMPS60	
CSXEX108300	NSYS3XEX10830	3
CSXEX32150	NSYS3XEX3215	3
CSXEX43200	NSYS3XEX4320	3
CSXEX54200	NSYS3XEX5420	3
CSXEX64200	NSYS3XEX6420	3
CSXEX75250	NSYS3XEX7525	3
CSXEX86250	NSYS3XEX8625	3
CUCMO	NSYSMBK	1
CUNE	NSYSFBKE	
CUNX	NSYSFBK19	

D

DCOL30	NSYSTBR3	
DCOL40	NSYSTBR4	
DCOL50	NSYSTBR5	
DCOL60	NSYSTBR6	
DFPK2030	NSYMPB4SD	2
DFPK4050	NSYMPB6SD	2

E

ECIBD20	ISM71071	
ECIBD25	ISM71072	
ECIBD32	ISM71073	
ECIBD40	ISM71074	
ECIBM12	IMT36179	4
ECIBM16	IMT36180	4
ECIBM20	IMT36181	4
ECIBM25	IMT36182	4
ECIBM32	IMT36183	4
ECIBM40	IMT36184	4
ECMO1030	NSYSMEC103	
ECMO1040	NSYSMEC104	
ECMO1050	NSYSMEC105	
ECMO630	NSYSMEC63	
ECMO640	NSYSMEC64	
ECMO650	NSYSMEC65	
ECMO660	NSYSMEC66	
ECMO830	NSYSMEC83	
ECMO840	NSYSMEC84	
ECMO850	NSYSMEC85	
ECMO860	NSYSMEC86	
ECON1040	NSYEC104	1
ECON1041	NSYEC1041	1

Himel	Schneider Electric	C.
ECON1050	NSYEC105	1
ECON1051	NSYEC1051	1
ECON1060	NSYEC106	1
ECON1061	NSYEC1061	1
ECON1062	NSYEC1062	1
ECON1080	NSYEC108	1
ECON1081	NSYEC1081	1
ECON1082	NSYEC1082	1
ECON1240	NSYEC124	1
ECON1241	NSYEC1241	1
ECON1250	NSYEC125	1
ECON1251	NSYEC1251	1
ECON1260	NSYEC126	1
ECON1261	NSYEC1261	1
ECON1262	NSYEC1262	1
ECON1280	NSYEC128	1
ECON1281	NSYEC1281	1
ECON1282	NSYEC1282	1
ECON450	NSYEC45	
ECON451	NSYEC451	1
ECON460	NSYEC46	
ECON461	NSYEC461	1
ECON462	NSYEC462	
ECON640	NSYEC64	
ECON641	NSYEC641	1
ECON650	NSYEC65	1
ECON651	NSYEC651	1
ECON660	NSYEC66	1
ECON661	NSYEC661	1
ECON662	NSYEC662	1
ECON680	NSYEC68	1
ECON681	NSYEC681	1
ECON682	NSYEC682	1
ECON840	NSYEC84	1
ECON841	NSYEC841	1
ECON850	NSYEC85	1
ECON851	NSYEC851	1
ECON860	NSYEC86	1
ECON861	NSYEC861	1
ECON862	NSYEC862	1
ECON880	NSYEC88	1
ECON881	NSYEC881	1
ECON882	NSYEC882	1
EDCOL	NSYSMPB, NSYSFPB	
EMPBRP	NSYRLOCK	
EMPOLN	NSYSFLOCK24	1
ENBAR100	NSYSLCKS10	
ENBAR60	NSYSLCKS6	
ENBAR80	NSYSLCKS8	
ENCIN	NSYSLCKP	
ENPUS	NSYSODS	
EX154	NSYAMFEP154TB	4
EX204	NSYAMFEP204TB	4
EX304	NSYAMFEP304TB	4
EXA154	NSYAMFET154TB	4
EXA204	NSYAMFET204TB	4
EXA304	NSYAMFET304TB	4

F

F165	NSYCAF223	
F165KITIP	NSYCAF223L55	
F165OEM	NSYCAF223O	
F38	NSYCAF92	
F560	NSYCAF291	
F560KITIP	NSYCAF291L55	
F560OEM	NSYCAF291O	
F65	NSYCAF108	
F85	NSYCAF125	
F85KITIP	NSYCAF125L55	
F85OEM	NSYCAF125O	
FAIN165	NSYCAF223M	
FAIN38	NSYCAF92M	
FAIN560	NSYCAF291M	
FAIN85	NSYCAF125M	
FCLIC	NSYCEAF	
FCMX	NSYFCMX	
FE42	NSYSDC42	2

Himel	Schneider Electric	C.
FE43	NSYSDC43	2
FE62	NSYSDC62	2
FE63	NSYSDC63	2
FEX42	NSYSDCX42	
FEX43	NSYSDCX43	
FEX62	NSYSDCX62	
FEX63	NSYSDCX63	
FF165	NSYCAF223T	
FF560	NSYCAF291T	
FF85	NSYCAF125T	
FIPMOL	NSYSMPFB	
FMCO	NSYSMMWFX	
FI30	NSYCAF223L55	5
FS156	NSYCAF114L55	
FS165	NSYCAF223L55	5
FS165R35	NSYCAF223L55	5
FS20E	NSYCAF125L55	5
FS24	NSYCAF223L55	5
FS260E	NSYCAF291L55 + NSYCAF291L55	5
FS35	NSYCAF78L55	
FS38	NSYCAF92L55	5
FS38R35	NSYCAF92L55	5
FS460	NSYCAF291L55	5
FS56	NSYCAF125L55	5
FS560	NSYCAF291L55	5
FS560R35	NSYCAF291L55	5
FS65	NSYCAF108L55	
FS66E	NSYCAF223L55 + NSYCAF125L55	5
FS85	NSYCAF125L55	5
FS85R35	NSYCAF125L55	5
FSAF130	NSY17997	
FSAF460	NSY17998	
FSAF56	NSY17996	

G

GLPMOL60	NSYSMPSE6	
GLPMOL80	NSYSMPSE8	
GTMA40	NSYTTG40	
GTMA50	NSYTTG50	
GTMA60	NSYTTG60	

H

HS300	NSYCCOXY230VID	5
HS300F60	NSYCCOXY230VID	5

I

IBP11116	NSYTBP11116	4
IBP11116UL	NSYTBP11116	4
IBP1176	NSYTBP1176	4
IBP1176UL	NSYTBP1176	4
IBP1397	NSYTBP1397	4
IBP1397T	NSYTBP1397T	4
IBP1397TUL	NSYTBP1397T	4
IBP1397UL	NSYTBP1397	4
IBP16128	NSYTBP16128	4
IBP16128T	NSYTBP16128T	4
IBP16128TUL	NSYTBP16128T	4
IBP16128UL	NSYTBP16128	4
IBP191210	NSYTBP191210H	4
IBP191210T	NSYTBP191210HT	4
IBP191210TUL	NSYTBP191210HT	4
IBP191210UL	NSYTBP191210H	4
IBP19128	NSYTBP19128	4
IBP19128T	NSYTBP19128T	4
IBP19128TUL	NSYTBP19128T	4
IBP19128UL	NSYTBP19128	4
IBP191610	NSYTBP191610H	4
IBP191610T	NSYTBP191610HT	4
IBP191610TUL	NSYTBP191610HT	4
IBP191610UL	NSYTBP191610H	4
IBP19168	NSYTBP19168	4
IBP19168T	NSYTBP19168T	4
IBP19168TUL	NSYTBP19168T	4
IBP19168UL	NSYTBP19168	4

Таблица соответствия каталожных номеров Himel > Schneider Electric

Himel	Schneider Electric	C.	Himel	Schneider Electric	C.	Himel	Schneider Electric	C.	Himel	Schneider Electric	C.
IBP241910	NSYBTP241910H	4	IBS24198T	NSYBTS24198T	4	OLN12840PM	NSYSF12840P		OLN20460	NSYSF20460	1
IBP241910B	NSYBTP241910	4	IBS292412	NSYBTS292412	4	OLN12860	NSYSF12860		OLN20640	NSYSF20640	1
IBP241910BT	NSYBTP241910T	4	IBS292412A	NSYBTS292412H	4	OLN12860PM	NSYSF12860P		OLN20640KT	NSYSF20640T	1
IBP241910BTUL	NSYBTP241910T	4	IBS292412AT	NSYBTS292412HT	4	OLN14640	NSYSF14640		OLN20640PM	NSYSF20640P	1
IBP241910BUL	NSYBTP241910	4	IBS292412T	NSYBTS292412T	4	OLN14640PM	NSYSF14640P		OLN20650	NSYSF20650	1
IBP241910T	NSYBTP241910HT	4	IBS292416	NSYBTS292416H	4	OLN14840	NSYSF14840		OLN20650KT	NSYSF20650T	1
IBP241910TUL	NSYBTP241910HT	4	IBS292416T	NSYBTS292416HT	4	OLN14840PM	NSYSF14840P		OLN20650PM	NSYSF20650P	1
IBP241910UL	NSYBTP241910H	4	IBS29248	NSYBTS29248	4	OLN16660	NSYSF16660	1	OLN20660	NSYSF20660	1
IBP241912	NSYBTP241912H	4	IBS29248T	NSYBTS29248T	4	OLN16660PM	NSYSF16660P	1	OLN20660PM	NSYSF20660P	1
IBP241912T	NSYBTP241912HT	4	IBS342912	NSYBTS342912	4	OLN16680	NSYSF16680	1	OLN20680	NSYSF20680	1
IBP241912TUL	NSYBTP241912HT	4	IBS342912T	NSYBTS342912T	4	OLN16680PM	NSYSF16680P	1	OLN20680PM	NSYSF20680P	1
IBP241912UL	NSYBTP241912H	4	IBS342916	NSYBTS342916H	4	OLN16860	NSYSF16860	1	OLN20840	NSYSF20840	1
IBP24198	NSYBTP24198	4	IBS342916T	NSYBTS342916HT	4	OLN16860PM	NSYSF16860P	1	OLN20840KT	NSYSF20840T	1
IBP24198ST	NSYBTP24198	4	IBS775	NSYBTS775	4	OLN16880	NSYSF16880	1	OLN20840PM	NSYSF20840P	1
IBP24198T	NSYBTP24198T	4	IBS775H1	NSYBTS775C1	4	OLN16880PM	NSYSF16880P	1	OLN20850	NSYSF20850	1
IBP24198TST	NSYBTP24198T	4	IBS775H1PE	NSYBTS775C1Y	4	OLN181040	NSYSF181040	1	OLN20850KT	NSYSF20850T	1
IBP24198TUL	NSYBTP24198T	4	IBS775P1PE	NSYBTS775B1Y	4	OLN1810402P	NSYSF1810402D	1	OLN20850PM	NSYSF20850P	1
IBP24198UL	NSYBTP24198	4	IBS885	NSYBTS885	4	OLN1810402PPM	NSYSF1810402DP	1	OLN20860	NSYSF20860	1
IBP292412	NSYBTP292412	4	ICL15AI	NSYCEA15W230VL		OLN181040PM	NSYSF181040P	1	OLN20860KT	NSYSF20860T	1
IBP292412A	NSYBTP292412H	4	ICL1800AG	NSYCEW2100W230VL	5	OLN181050	NSYSF181050		OLN20860PM	NSYSF20860P	1
IBP292412AT	NSYBTP292412HT	4	ICL135AI	NSYCEA35W230VL	5	OLN181050PM	NSYSF181050P		OLN20880	NSYSF20880	1
IBP292412ATUL	NSYBTP292412HT	4	ICL35AILC	NSYCEA35W230VLE		OLN181060	NSYSF181060	1	OLN20880KT	NSYSF20880T	1
IBP292412AUL	NSYBTP292412H	4	ICL60AI	NSYCEA70W230VL		OLN1810602P	NSYSF1810602D	1	OLN20880PM	NSYSF20880P	1
IBP292412ST	NSYBTP292412	4	ICL1800AG	NSYCEW2100W230VR	5	OLN1810602PPM	NSYSF1810602DP	1	OLN221060	NSYSF221060	
IBP292412T	NSYBTP292412T	4	ICT50AI	NSYCEA50W230VRE		OLN181060PM	NSYSF181060P	1	OLN221060PM	NSYSF221060P	
IBP292412TST	NSYBTP292412T	4	INBRP	NSYRCINT		OLN1812402P	NSYSF1812402D	1	OLN2212602PPM	NSYSF2212602DP	1
IBP292412TUL	NSYBTP292412T	4	INL	NSYDCM20		OLN1812402PPM	NSYSF1812402DP	1	OLN2212802P	NSYSF2212802D	1
IBP292412UL	NSYBTP292412	4	INLCMO	NSYMDCM20		OLN1812502P	NSYSF1812502D	1	OLN2212802PPM	NSYSF2212802DP	1
IBP292416	NSYBTP292416H	4	J			OLN1812502PPM	NSYSF1812502DP	1	OLN22660	NSYSF22660	1
IBP292416T	NSYBTP292416HT	4	JM24M16	IMT36157		OLN1812602P	NSYSF1812602D	1	OLN22660PM	NSYSF22660P	1
IBP292416TUL	NSYBTP292416HT	4	JM34M20	IMT36158		OLN1812602PPM	NSYSF1812602DP	1	OLN22680	NSYSF22680	1
IBP292416UL	NSYBTP292416H	4	JM45M25	IMT36159		OLN18640	NSYSF18640	1	OLN22680PM	NSYSF22680P	1
IBP29248	NSYBTP29248	4	JM65M32	IMT36160		OLN18640KT	NSYSF18640T	1	OLN22860	NSYSF22860	1
IBP29248T	NSYBTP29248T	4	JPCM10	NSYSMBCE10		OLN18640PM	NSYSF18640P	1	OLN22860PM	NSYSF22860P	1
IBP29248TUL	NSYBTP29248T	4	JPCM6	NSYSMBCE6		OLN18650	NSYSF18650	1	OLN22880	NSYSF22880	1
IBP29248UL	NSYBTP29248	4	JPCM8	NSYSMBCE8		OLN18650KT	NSYSF18650T	1	OLN22880PM	NSYSF22880P	1
IBP342912	NSYBTP342912	4	JPEM12	IMT36151		OLN18650PM	NSYSF18650P	1	OLNE12660KT	NSYSF12660E + NSYRCK24	
IBP342912ST	NSYBTP342912T	4	JPEM16	IMT36152		OLN18660	NSYSF18660	1	OLNE12680KT	NSYSF12680E + NSYRCK24	
IBP342912T	NSYBTP342912T	4	JPEM20	IMT36153		OLN18660PM	NSYSF18660P	1	OLNM20660	NSYSF20660M	
IBP342912TUL	NSYBTP342912T	4	JPEM25	IMT36154		OLN18680KT	NSYSF18680T	1	OLNM20680	NSYSF20680M	
IBP342912UL	NSYBTP342912H	4	JPEM32	IMT36155		OLN18840	NSYSF18840	1	OLNM20860	NSYSF20860M	
IBP342916	NSYBTP342916H	4	JPEM40	IMT36156		OLN18840KT	NSYSF18840T	1	OLNM20860	NSYSF20860M	
IBP342916T	NSYBTP342916HT	4	JPON10	NSYBCE10		OLN18840PM	NSYSF18840P	1	OLNM20880	NSYSF20880M	
IBP342916TUL	NSYBTP342916HT	4	JPON4	NSYBCE4		OLN18850	NSYSF18850	1	OLNP16660	NSYSF16660PC	
IBP342916UL	NSYBTP342916H	4	JPON6	NSYBCE6		OLN18850KT	NSYSF18850T	1	OLNP16680	NSYSF16680PC	
IBP775	NSYBTP775	4	JPON8	NSYBCE8		OLN18850PM	NSYSF18850P	1	OLNP18660	NSYSF18660PC	
IBP775UL	NSYBTP775	4	M			OLN18860	NSYSF18860	1	OLNP18680	NSYSF18680PC	
IBP885	NSYBTP885	4	MCSMICH8079	NSYINICHEL8791		OLN18860KT	NSYSF18860T	1	OLPO126	NSYBP126	
IBP885UL	NSYBTP885	4	MCSMICH8133	NSYINICHEL8131		OLN18860PM	NSYSF18860P	1	OLPO128	NSYBP128	
IBS111113	NSYBTS111113H	4	MCSMICH8376	NSYINICHEL8371		OLN201040	NSYSF201040		OLPO146	NSYBP146	
IBS111116	NSYBTS111116	4	MCSOLN	NSYSFHS1	1	OLN2010402P	NSYSF2010402D	1	OLPO148	NSYBP148	
IBS1176	NSYBTS1176	4	MCSX	NSYFMSX	3	OLN2010402PPM	NSYSF2010402DP	1	OLPO166	NSYBP166	
IBS1176H2	NSYBTS1176C2	4	MIB	NSYAEKTB		OLN201040KT	NSYSF201040T	1	OLPO168	NSYBP168	
IBS1176H3	NSYBTS1176C3	4	MOL120	NSYTVR12	1	OLN201050	NSYSF201050	1	OLPO1810	NSYBP1810	
IBS1176P2	NSYBTS1176B2	4	MOL140	NSYTVR14	2	OLN2010502P	NSYSF2010502D	1	OLPO1812	NSYBP1812	
IBS1176P3	NSYBTS1176B3	4	MOL160	NSYTVR16	1	OLN2010502PPM	NSYSF2010502DP	1	OLPO186	NSYBP186	
IBS1179	NSYBTS1179H	4	MOL180	NSYTVR18	1	OLN201050KT	NSYSF201050T	1	OLPO188	NSYBP188	
IBS1397	NSYBTS1397	4	MOL200	NSYTVR20	1	OLN201050PM	NSYSF201050P	1	OLPO2010	NSYBP2010	
IBS1397T	NSYBTS1397T	4	MV156	NSYCVF156M230		OLN201060	NSYSF201060	1	OLPO2012	NSYBP2012	
IBS16128	NSYBTS16128	4	MV156115	NSYCVF156M115		OLN2010602P	NSYSF2010602D	1	OLPO204	NSYBP204	
IBS16128T	NSYBTS16128T	4	MV35	NSYCVF35M230		OLN2010602PPM	NSYSF2010602DP	1	OLPO206	NSYBP206	
IBS191210	NSYBTS191210H	4	MV35115	NSYCVF35M115		OLN201060KT	NSYSF201060T	1	OLPO208	NSYBP208	
IBS191210T	NSYBTS191210HT	4	O			OLN201060PM	NSYSF201060P	1	OLPO2210	NSYBP2210	
IBS19128	NSYBTS19128	4	OLMV12	NSYSFV12		OLN201080	NSYSF201080	1	OLPO2212	NSYBP2212	
IBS19128T	NSYBTS19128T	4	OLMV14	NSYSFV14		OLN201080PM	NSYSF201080P	1	OLPO226	NSYBP226	
IBS191610	NSYBTS191610H	4	OLMV16	NSYSFV16		OLN2012402P	NSYSF2012402D	1	OLPO228	NSYBP228	
IBS191610T	NSYBTS191610HT	4	OLMV18	NSYSFV18		OLN2012402PPM	NSYSF2012402DP	1	OLPU126	NSYSFD126	1
IBS19168	NSYBTS19168	4	OLMV20	NSYSFV20		OLN2012502P	NSYSF2012502D	1	OLPU128	NSYSFD128	1
IBS19168T	NSYBTS19168T	4	OLMV22	NSYSFV22		OLN2012502PPM	NSYSF2012502DP	1	OLPU146	NSYSFD146	
IBS241910	NSYBTS241910H	4	OLN12640	NSYSF12640		OLN2012602P	NSYSF2012602D	1	OLPU148	NSYSFD148	
IBS241910B	NSYBTS241910	4	OLN12640PM	NSYSF12640P		OLN2012602PPM	NSYSF2012602DP	1	OLPU166	NSYSFD166	1
IBS241910BT	NSYBTS241910T	4	OLN12640PM	NSYSF12640P		OLN2012602T	NSYSF2012602D	1	OLPU168	NSYSFD168	1
IBS241910T	NSYBTS241910HT	4	OLN12660	NSYSF12660		OLN2012602PPM	NSYSF2012602DP	1	OLPU1810	NSYSFD1810	
IBS241912	NSYBTS241912H	4	OLN12660PM	NSYSF12660P		OLN2012802P	NSYSF2012802D	1	OLPU1812	NSYSFD1812D	
IBS241912T	NSYBTS241912HT	4	OLN12840	NSYSF12840		OLN2012802PPM	NSYSF2012802DP	1	OLPU186	NSYSFD186	1
IBS24198	NSYBTS24198	4				OLN20350	NSYSF20350				
						OLN20360	NSYSF20360				
						OLN20450	NSYSF20450				

Himel	Schneider Electric	C.
OLPU188	NSYSFD188	1
OLPU2010	NSYSFD2010	
OLPU20102	NSYSFD20102D	
OLPU20122	NSYSFD20122D	
OLPU204	NSYSFD204	1
OLPU206	NSYSFD206	1
OLPU208	NSYSFD208	1
OLPU2210	NSYSFD2210	
OLPU22122	NSYSFD22122D	
OLPU226	NSYSFD226	1
OLPU228	NSYSFD228	1
OLSI104	NSYSFC104	
OLSI105	NSYSFC105	
OLSI106	NSYSFC106	
OLSI108	NSYSFC108	
OLSI124	NSYSFC124	
OLSI125	NSYSFC125	
OLSI126	NSYSFC126	
OLSI128	NSYSFC128	
OLSI45	NSYSFC45	
OLSI46	NSYSFC46	
OLSI64	NSYSFC64	
OLSI65	NSYSFC65	
OLSI66	NSYSFC66	
OLSI68	NSYSFC68	
OLSI84	NSYSFC84	
OLSI85	NSYSFC85	
OLSI86	NSYSFC86	
OLSI88	NSYSFC88	

Himel	Schneider Electric	C.
PCMLX16660	NSYSMX16660PC	3
PCMLX16680	NSYSMX16680PC	3
PCMLX18660	NSYSMX18660PC	3
PCMLX18680	NSYSMX18680PC	3
PEM12	ISM71501	4
PEM16	ISM71502	4
PEM20	ISM71503	4
PEM25	ISM71504	4
PEM32	ISM71505	4
PEM40	ISM71506	4
PFC2X	NSYPFC2X	3
PFCX	NSYPFCX	3
PFIB	NSYAFTB	4
PFZUN	NSYSGF	
PHX100	NSYPHX100	3
PHX200	NSYPHX200	3
PIL166	NSYID166	
PIL168	NSYID168	
PIL1810	NSYID1810	1
PIL186	NSYID186	1
PIL188	NSYID188	1
PIL206	NSYID206	1
PIL208	NSYID208	1
PIL2210	NSYID2010	1
PIL226	NSYID226	1
PIL228	NSYID228	1
PK100	NSYSD10	2
PK100PM	NSYSD10P	
PK120	NSYSD12	2
PK120PM	NSYSD12P	
PK60	NSYSD6	2
PK60PM	NSYSD6P	
PK80	NSYSD8	2
PK80PM	NSYSD8P	
PKMC60	NSYMCOD264	
PKMC80	NSYMCOD284	
PKP100	NSYSD10R	2
PKP100F30	NSYSD108	
PKP100F30PM	NSYSD108P	
PKP100F50	NSYSD1010	
PKP100F50PM	NSYSD1010P	
PKP100PM	NSYSD10RP	
PKP120	NSYSD12R	2
PKP120F30	NSYSD128	
PKP120F30PM	NSYSD128P	
PKP120F50	NSYSD1210	

Himel	Schneider Electric	C.
PKP120F50PM	NSYSD1210P	
PKP120PM	NSYSD12RP	
PKP160F30	NSYSD168	
PKP160F30PM	NSYSD168P	
PKP160F50	NSYSD1610	
PKP160F50PM	NSYSD1610P	
PKP60	NSYSD6R	2
PKP60PM	NSYSD6RP	
PKP80	NSYSD8R	2
PKP80F30	NSYSD88	
PKP80F30PM	NSYSD88P	
PKP80F50	NSYSD810	
PKP80F50PM	NSYSD810P	
PKP80PM	NSYSD8RP	
PKPX120	NSYSDX10	
PKPX100	NSYSDX12	
PKPX60	NSYSDX6	
PKPX80	NSYSDX8	
PLTON	NSYMDT	
PMAIB1916	NSYAMP1916TB	4
PMAIB2419	NSYAMP2419TB	4
PMAIB2924	NSYAMP2924TB	4
PMAIB3429	NSYAMP3429TB	4
PMI12	NSYSIMP12	
PMI16	NSYSIMP16	
PMI18	NSYSIMP18	
PMI20	NSYSIMP20	
PMI22	NSYSIMP22	
PMIB1916	NSYAMP1916TB	4
PMIB2419	NSYAMP2419TB	4
PMIB2924	NSYAMP2924TB	4
PMIB3429	NSYAMP3429TB	4
PMMC10060N	NSYMP106	
PMMC10080N	NSYMP108	
PMMC2060N	NSYMP26	
PMMC2080N	NSYMP28	
PMMC4060N	NSYMP46	
PMMC4080N	NSYMP48	
PMMC6060N	NSYMP66	
PMMC6080N	NSYMP68	
PMMC8060N	NSYMP86	
PMMC8080N	NSYMP88	
PMOL1210	NSYMP1210	1
PMOL1212	NSYMP1212	1
PMOL126	NSYMP126	1
PMOL128	NSYMP128	1
PMOL1410	NSYMP1410	2
PMOL1412	NSYMP1412	2
PMOL146	NSYMP146	1
PMOL148	NSYMP148	2
PMOL1610	NSYMP1610	1
PMOL1612	NSYMP1612	1
PMOL166	NSYMP166	1
PMOL168	NSYMP168	1
PMOL1810	NSYMP1810	1
PMOL1812	NSYMP1812	1
PMOL1816	NSYMP1816	1
PMOL186	NSYMP186	1
PMOL188	NSYMP188	1
PMOL2010	NSYMP2010	1
PMOL2012	NSYMP2012	1
PMOL2016	NSYMP2016	1
PMOL206	NSYMP206	1
PMOL208	NSYMP208	1
PMOL2210	NSYMP2210	
PMOL2212	NSYMP2212	1
PMOL226	NSYMP226	1
PMOL228	NSYMP228	1
PMP25100	NSYSPMP25100	
PMP25120	NSYSPMP25120	
PMP2560	NSYSPMP2560	
PMP2580	NSYSPMP2580	
PMP40100	NSYSPMP40100	
PMP40120	NSYSPMP40120	
PMP40160	NSYSPMP40160	
PMP4060	NSYSPMP4060	
PMP4080	NSYSPMP4080	

Himel	Schneider Electric	C.
PMP45100	NSYPMP45100	2
PMP45120	NSYPMP45120	2
PMP45160	NSYPMP45160	2
PMP4580	NSYPMP4580	2
PMP60100	NSYSPMP60100	
PMP60120	NSYSPMP60120	
PMP6060	NSYSPMP6060	
PMP6080	NSYSPMP6080	
PMPK85100	NSYMP85100	2
PMPK85120	NSYMP85120	2
PMPK8560	NSYMP8560	2
PMPK8580	NSYMP8580	2
PMR22100	NSYSTMP22100	
PMR22120	NSYSTMP22120	
PMR2260	NSYSTMP2260	
PMR2280	NSYSTMP2280	
PMR42100	NSYTMP42100	2
PMR42120	NSYTMP42120	2
PMR4280	NSYTMP4280	2
PMR45100	NSYSTMP45100	
PMR45120	NSYSTMP45120	
PMR4560	NSYSTMP4560	
PMR4580	NSYSTMP4580	
PMR60100	NSYSTMP60100	2
PMR60120	NSYSTMP60120	2
PMR6060	NSYSTMP6060	
PMR6080	NSYSTMP6080	2
PMR67100	NSYTMP67100	2
PMR67120	NSYTMP67120	2
PMR6760	NSYTMP6760	2
PMR6780	NSYTMP6780	2
PMR82100	NSYSTMP82100	
PMR82120	NSYSTMP82120	
PMR8260	NSYSTMP8260	
PMR8280	NSYSTMP8280	
PPA4	NSYDPA44	
PPA5	NSYDPA5	
PPION126	NSYBPI126	
PPION166	NSYBPI166	
PPION168	NSYBPI168	
PPION1810	NSYBPI1810	
PPION186	NSYBPI186	
PPION188	NSYBPI188	
PPION2010	NSYBPI2010	
PPION2012	NSYBPI2012	
PPION204	NSYBPI204	
PPION206	NSYBPI206	
PPION208	NSYBPI208	
PPION2210	NSYBPI2210	
PPION226	NSYBPI226	
PPION228	NSYBPI228	
PPMA36N	NSYSDP6M	
PPMA38N	NSYSDP8M	
PPMC10060N	NSYMPD106	
PPMC10080N	NSYMPD108	
PPMC2060N	NSYMPD26	
PPMC2060NKT	NSYMPD26T	
PPMC4060N	NSYMPD46	
PPMC4060NKT	NSYMPD46T	
PPMC4080N	NSYMPD48	
PPMC4080NKT	NSYMPD48T	
PPMC6060N	NSYMPD66	
PPMC6060NKT	NSYMPD66T	
PPMC6080N	NSYMPD68	
PPMC6080NKT	NSYMPD68T	
PPMC8060N	NSYMPD86	
PPMC8060NKT	NSYMPD86T	
PPMC8080N	NSYMPD88	
PPMC8080NKT	NSYMPD88T	
PRMA	NSYSPRJ	
PUN	NSYSFELB	1
PUNX	NSYPUNX	3
PUT	NSYSFBKR	

R

RBIB22TA	IMT34005	
RBIB22TN	IMT34003	

Himel	Schneider Electric	C.
RBIB22TV	IMT34007	
RBIB31TA	IMT34006	
RBIB31TN	IMT34004	
RBIB31TV	IMT34008	
RC10	NSYCR10WU2	5
RC1001236AI	NSYCR100WU1C	5
RC100270420AI	NSYCR100WU3C	5
RC100AI	NSYCR100WU2C	5
RC101236	NSYCR10WU1	5
RC101236AI	NSYCR10WU1C	5
RC10AI	NSYCR10WU2C	5
RC150	NSYCR150WU2	5
RC1501236	NSYCR150WU1	5
RC1501236AI	NSYCR150WU1C	5
RC150270420	NSYCR150WU3	5
RC150AI	NSYCR150WU2C	5
RC20	NSYCR20WU2C	5
RC201236	NSYCR20WU1	5
RC201236AI	NSYCR20WU1C	5
RC20270420	NSYCR20WU3	5
RC20AI	NSYCR20WU2C	5
RC250	NSYCR250W230W	5
RC400	NSYCR400W230W	5
RC501236AI	NSYCR50WU1C	
RC50270420AI	NSYCR50WU3C	
RC50AI	NSYCR50WU2C	
RC55	NSYCR55WU2	5
RC551236	NSYCR55WU1	5
RC55270420	NSYCR55WU3	5
RC90	NSYCR100WU2	5
RC901236	NSYCR100WU1	5
RC90270420	NSYCR100WU3	5
RCV170	NSYCR170W230WC	5
RCV200P	NSYCR200W230V	5
RCV200P115	NSYCRS200W115V	5
RCV250	NSYCR250W230W	5
RCV400	NSYCR400W230W	5
REBPMA	NSYRCDR12	
REP10	NSYDL10	2
REP12	NSYDL12	2
REP16	NSYDL16	2
REP6	NSYDL6	2
REP8	NSYDL8	2
RETN21PK	NSYPLS24	2
RETN24PK	NSYPLS24	2
RETN30PK	NSYPLS30	2
RETNBON180	NSYRCDR18	
RETNOL	NSYSFNDR, NSYSMNR	
RETOL	NSYSFMDR, NSYSMDR	
RPF15AI	NSYCEA15WG	
RPF35AI	NSYCEA35WG	
RPF60AI	NSYCEA70WG	
RUT	NSYSW	
RUTZUN	NSYSYTW	
RV156	NSYCV114M	
RV35	NSYCV178M	

S

SBIB4	IMT34000	
SBIB6	IMT34001	
SBIB8	IMT34002	
SDLTZ40	NSYLCR40	
SDLTZ50	NSYLCR50	
SDLTZ60	NSYLCR60	
SEHMA50	NSYBHS500	
SEHMA60	NSYBHS600	
SEHMA80	NSYBHS800	
SEMOL400	NSYBS400	
SEMOL500	NSYBS500	
SEMOL600	NSYBS600	
SEMOL800	NSYBS800	
SEVIMA40	NSYAS400	
SEVIMA50	NSYAS500	
SEVIMA60	NSYAS600	
SEVIMA80	NSYAS800	
SEVMA40	NSYBVS400	
SEVMA50	NSYBVS500	

Таблица соответствия каталожных номеров Himel > Schneider Electric

Himel	Schneider Electric	C.	Himel	Schneider Electric	C.	Himel	Schneider Electric	C.	Himel	Schneider Electric	C.
SEVMA60	NSYBVS600		TJ12050CMO	NSYSC1250		TML6560	NSYSUCR6560	1	TSOLN	NSYINPULS1	
SEVMA80	NSYBVS800		TJ12060CMO	NSYSC1260		TML6580	NSYSUCR6580	1	TT100LN	NSYINT101	
SEVOMA	NSYBSA		TJ16040CMO	NSYSC1640		TML90100	NSYSUCR90100	1	TT70LN	NSYINT71	
SFLTZ	NSYLSJP		TJ16050CMO	NSYSC1650		TML90120	NSYSUCR90120	1	TT8CSX	NSYTT8CSX	3
SIMPA4	NSYPSA4		TJ16060CMO	NSYSC1660		TML90140	NSYSUCR90140		TT80LN	NSYINT81	
SPC10	NSYPCS10	2	TJ18050CMO	NSYSC1850		TML90160	NSYSUCR90160		TT90LN	NSYINT91	
SPC12	NSYPCS12	2	TJ18060CMO	NSYSC1860		TML90180	NSYSUCR90180		TTIB	IMT34009	
SPC16	NSYPCS16	2	TJ20050CMO	NSYSC2050		TML90200	NSYSUCR90200		TTPEM16	IMT36167	
SPC8	NSYPCS8	2	TJ20060CMO	NSYSC2060		TML90220	NSYSUCR90220		TTPEM20	IMT36168	
STDSCX	NSYSTDCSX	3	TJ24050CMO	NSYSC2450		TML9040	NSYSUCR9040	1	TTPEM25	IMT36169	
STDCXH	NSYSTDCXH	3	TJ24060CMO	NSYSC2460		TML9050	NSYSUCR9050	1	TTPEM32	IMT36170	
STDNCSX	NSYSTDNCSX	3	TJ6030CMO	NSYSC630		TML9060	NSYSUCR9060	1	TTPEM40	IMT36171	
T			TJ6040CMO	NSYSC640		TML9080	NSYSUCR9080	1	TX10030	NSYTX10030	3
TA20	NSYRP2	2	TJ6050CMO	NSYSC650		TMO12	NSYSMEB	1	TX2015	NSYTX2015	3
TA40	NSYRP4	2	TJ6060CMO	NSYSC660		TMP40	NSYHLCR40	1	TX2515	NSYTX2515	3
TA60	NSYRP6	2	TJ8030CMO	NSYSC830		TMP50	NSYHLCR50	1	TX3015	NSYTX3015	3
TA80	NSYRP8	2	TJ8040CMO	NSYSC840		TMP60	NSYHLCR60	1	TX3020	NSYTX3020	3
TAUSAOLN	NSYINUSA1		TJ8050CMO	NSYSC850		TMP80	NSYHLCR80	1	TX4020	NSYTX4020	3
TAX20	NSYRPX2		TJ8060CMO	NSYSC860		TMR40100	NSYSQCR40100		TX5025	NSYTX5025	3
TAX40	NSYRPX4		TJISOLN	NSYINKJIS2		TMR40120	NSYSQCR40120		TX6020	NSYTX6020	3
TAX60	NSYRPX6		TJX10030CMOX	NSYSCX10030	3	TMR4040	NSYSQCR4040	1	TX6025	NSYTX6025	3
TAX80	NSYRPX8		TJX10040CMOX	NSYSCX10040	3	TMR4050	NSYSQCR4050	1	TX8030	NSYTX8030	3
TAX80	NSYRPX8		TJX10060CMOX	NSYSCX10060	3	TMR4060	NSYSQCR4060	1			
TBENZOLN	NSYINBENZ1		TJX12040CMOX	NSYSCX12040	3	TMR4080	NSYSQCR4080	1	U		
TC24	NSYCP29		TJX12050CMOX	NSYSCX12050	3	TMR65100	NSYSQCR65100	1	UMDHS	13934AB	4
TC29	NSYCP29		TJX12060CMOX	NSYSCX12060	3	TMR65120	NSYSQCR65120	1	B		
TC38	NSYCP37		TJX16040CMOX	NSYSCX16040	3	TMR6540	NSYSQCR6540	1	V65	NSYCVF65M230PF	
TC6CSX	NSYTC6CSX	3	TJX16060CMOX	NSYSCX16060	3	TMR6550	NSYSQCR6550	1	V65115	NSYCVF65M115PF	
TC6HOLN	NSYINS6G1		TJX6040CMOX	NSYSCX6040	3	TMR6560	NSYSQCR6560	1	VC150	NSYCVF170M230	
TC60LN	NSYINS61		TJX6050CMOX	NSYSCX6050	3	TMR6580	NSYSQCR6580	1	VET12	NSYRE26	
TC7CSX	NSYTC7CSX	3	TJX8040CMOX	NSYSCX8040	3	TMR90100	NSYSQCR90100	1	VF110E	NSYCVF165M230LPF+	
TC70LN	NSYINS71		TJX8050CMOX	NSYSCX8050	3	TMR90120	NSYSQCR90120	1	VF130	NSYCAP223LZF	5
TC8HOLN	NSYINS8G1		TJX8060CMOX	NSYSCX8060	3	TMR9040	NSYSQCR9040	1	VF130115	NSYCVF165M115PF	5
TC80LN	NSYINS81		TL1242EOLN	NSYIN1242E1		TMR9050	NSYSQCR9050	1	VF13024DC	NSYCVF165M24DPF	5
TCDB3IB20	NSYAEDS8320TB		TL1300OLN	NSYIN1300		TMR9060	NSYSQCR9060	1	VF13048DC	NSYCVF165M48DPF	5
TCDB5IB20	NSYAEDS8520TB		TL1332EOLN	NSYIN1332E1		TMR9080	NSYSQCR9080	1	VF165	NSYCVF165M230PF	5
TCDIB20	NSYAEDS20TB		TL1400OLN	NSYIN1401		TMV350	NSYCR350W230VTV		VF165115	NSYCVF165M115PF	5
TCDIB40	NSYAEDS40TB		TL2131AOLN	NSYIN2131A1		TMV350550	NSYCRP1W230VTV	5	VF165115R35	NSYCVF165M115PF	5
TCDIB60	NSYAEDS60TB		TL2132AOLN	NSYIN2132A1		TNS6	NSYCNFM6	1	VF16524DCR35	NSYCVF165M24DPF	5
TCLPK	NSYML406SD		TL2331AOLN	NSYIN2331A1		TNS8	NSYCNFM8	1	VF16524DC	NSYCVF165M24DPF	5
TCNONOOLN	NSYINT61		TL2433AOLN	NSYIN2433A1		TORIB	NSYAMFSTB	4	VF16548DC	NSYCVF165M48DPF	5
TCOROLN	NSYINCW1		TL2452EOLN	NSYIN2452E1		TPEM12	IMT36161		VF16548DCR35	NSYCVF165M48DPF	5
TCT6IB20	NSYAEDS620TB		TL3113AOLN	NSYIN3113A1		TPEM16	IMT36162		VF165KITIP	NSYCAP223LXF	5
TCT8IB20	NSYAEDS820TB		TL3122EOLN	NSYIN3122E1		TPEM20	IMT36163		VF165KITIPALZ32	NSYCAP223LZF	5
TDB30LN	NSYINDB31		TL3123AOLN	NSYIN3123A1		TPEM25	IMT36164		VF165KITIPALZ35	NSYCAP223LZF	5
TDB50LN	NSYINDB51		TL3133AOLN	NSYIN3133A1		TPEM32	IMT36165		VF165KITIPCEM	NSYCAP223LE	5
TDM6	NSYSNSM6		TL3422EOLN	NSYIN3422E1		TPEM40	IMT36166		VF165R35	NSYCVF165M230PF	5
TDM8	NSYSNSM8		TL3432EOLN	NSYIN3432E1		TPMC10060	NSYMCB106		VF20E	NSYCVF85M230PF+	
TEP3040	NSYSDCR4	1	TL421EOLN	NSYIN421E1		TPMC10080	NSYMCB108		NSYCAP125LZF	5	
TEP4050	NSYSDCR6, NSYSCLR40		TL450LN	NSYIN4551		TPMC2060	NSYMCB26		VF20E115	NSYCVF85M115PF+	
TEP5060	NSYSDCR6, NSYSCLR50		TLE10LN	NSYINE11		TPMC4060	NSYMCB46		NSYCAP125LZF	5	
TEP6070	NSYSLCR60	1	TLMC	NSYCMOD6		TPMC4080	NSYMCB48		VF24	NSYCVF38M230PF	5
TEP7080	NSYSDCR8	1	TLN12	NSYSFEB	1	TPMC6060	NSYMCB66		VF24115	NSYCVF38M115PF	5
TEP8090	NSYSLCR80	1	TLOLN	NSYIN405E1		TPMC6080	NSYMCB68		VF2424DC	NSYCVF38M24DPF	5
TEP90100	NSYSDCR10	1	TLROLN	NSYINKR2		TPMC8060	NSYMCB86		VF250	NSYCVF300M230PF	5
TEX110OLN	NSYINH31		TM240LN	NSYIN241		TPMC8080	NSYMCB88		VF250115	NSYCVF300M115PF	5
TFACOLN	NSYINKFAC2		TM625	NSYCN9M625	1	TR1	NSYCAG110x46M		VF25024DC	NSYCVF300M24DPF	5
TFCOL10	NSYCFP100	1	TML40100	NSYSUCR40100	1	TR2	NSYCAG180x62M		VF260E	NSYCVF300M230LPF+	
TFCOL6	NSYCFP60	1	TML40120	NSYSUCR40120	1	TR3	NSYCAG216x62M		NSYCAP291LZF	5	
TFCOL8	NSYCFP80	1	TML40140	NSYSUCR40140	1	TR4	NSYCAG317x91M		VF275E	NSYCVF300M230LPF+	
TFE630	NSYBSC630		TML40160	NSYSUCR40160	1	TR5	NSYCAG317x120M		NSYCAP291LZF	5	
TFIOLN	NSYINFAT1		TML40180	NSYSUCR40180	1	TR6	NSYCAG417x120M		VF275E400	NSYCVF850M400PF+	
TFP3	NSYKNM3		TML40200	NSYSUCR40200	1	TS140	NSYCCOTH	5	NSYCAP291LZF	5	
TFP4	NSYKNM4		TML40220	NSYSUCR40220		TS140F	NSYCCOTHCF	5	VF300	NSYCVF300M230PF	5
TFP5	NSYKNM5		TML4040	NSYSUCR4040	1	TS140F10	NSYCCOTH230VID	5	VF300115	NSYCCOTH230VID	5
TFP6	NSYKNM6		TML4050	NSYSUCR4050	1	TS140F15	NSYCCOTH230VID	5	VF300115R35	NSYCVF300M115PF	5
TFPOL10	NSYSDGCR10	1	TML4060	NSYSUCR4060	1	TS140F5	NSYCCOTH230VID	5	VF30024DC	NSYCVF300M24DPF	5
TFPOL6	NSYSDGCR6	1	TML4080	NSYSUCR4080	1	TS141	NSYCCOTH	5	VF30024DCR35	NSYCVF300M24DPF	5
TFPOL8	NSYSDGCR8	1	TML65100	NSYSUCR65100	1	TS141F	NSYCCOTHOF	5	VF30048DC	NSYCVF300M48DPF	5
THS3000	NSYCCOHT230VID	5	TML65120	NSYSUCR65120	1	TS141F25	NSYCCOTH230VID	5	VF30048DCR35	NSYCVF300M48DPF	5
TIMC60N	NSYMIC6		TML65140	NSYSUCR65140		TS141F30	NSYCCOTH230VID	5	VF300R35	NSYCVF300M230PF	5
TIMC80N	NSYMIC8		TML65160	NSYSUCR65160		TS170	NSYCCOTH	5	VF38	NSYCVF38M230PF	5
TJ10030CMO	NSYSC1030		TML65180	NSYSUCR65180		TS141F35	NSYCCOTH230VID	5	VF38115	NSYCVF38M115PF	5
TJ10040CMO	NSYSC1040		TML65200	NSYSUCR65200		TS170	NSYCCOTH	5	VF38115R35	NSYCVF38M115PF	5
TJ10050CMO	NSYSC1050		TML65220	NSYSUCR65220		TSD1401	NSYCCOTH	5	VF3824DC	NSYCVF38M24DPF	5
TJ12030CMO	NSYSC1230		TML6540	NSYSUCR6540	1	TSD1401F15	NSYCCOTH230VID	5			
TJ12040CMO	NSYSC1240		TML6550	NSYSUCR6550	1	TSE200	NSYCCOTH30VID	5			

Himel	Schneider Electric	C.
VF3824DCR35	NSYCVF38M24DPF	5
VF3848DC	NSYCVF38M48DPF	5
VF3848DCR35	NSYCVF38M48DPF	5
VF38R35	NSYCVF38M230PF	5
VF460	NSYCVF560M230PF	5
VF460115	NSYCVF560M115PF	5
VF56	NSYCVF85M230PF	5
VF560	NSYCVF560M230PF	5
VF560115	NSYCVF560M115PF	5
VF560115R35	NSYCVF560M115PF	5
VF560KITIP	NSYCAP291LXF	5
VF560KITIPALZ32	NSYCAP291LZF	5
VF560KITIPALZ35	NSYCAP291LZF	5
VF560KITIPCEM	NSYCAP291LE	5
VF560R35	NSYCVF560M230PF	5
VF56115	NSYCVF85M115PF	5
VF5624DC	NSYCVF85M24DPF	5
VF5648DC	NSYCVF85M48DPF	5
VF625N	NSYCVF850M230PF	5
VF625N115	NSYCVF850M115PF	5
VF625N400	NSYCVF850M400PF	5
VF66E	NSYCVF85M230PF+ NSYCAP125LZF	5
VF85	NSYCVF85M230PF	5
VF850	NSYCVF850M230PF	5
VF850115	NSYCVF850M115PF	5
VF850115R35	NSYCVF850M115PF	5
VF850400	NSYCVF850M400PF	5
VF850400R35	NSYCVF850M400PF	5
VF850R35	NSYCVF850M230PF	5
VF85115	NSYCVF85M115PF	5
VF85115R35	NSYCVF85M115PF	5
VF8524DC	NSYCVF85M24DPF	5
VF8524DCR35	NSYCVF85M24DPF	5
VF8548DC	NSYCVF85M48DPF	5
VF8548DCR35	NSYCVF85M48DPF	5
VF85KITIP	NSYCAP125LXF	5
VF85KITIPALZ32	NSYCAP125LZF	5
VF85KITIPALZ35	NSYCAP125LZF	5
VF85KITIPCEM	NSYCAP125LE	5
VF85R35	NSYCVF85M230PF	5
VFAF130	NSY17991	
VFAF460	NSY17992	
VFAF56	NSY17990	
VFT400	NSYCVF575M230MF	5
VM12	NSYACAG12LPH1	4
VM12AC	NSYACAG12LPH2	4
VM25	NSYACAG19LP	
VM27	NSYACAG33LP	5
VM35	NSYACAG35LP	5
VMT340	NSYACAC228RMF	5
Z		
ZUN103100	NSYSPF10100 + NSYSPS3100	1
ZUN103200	NSYSPF10200 + NSYSPS3200	1
ZUN104100	NSYSPF10100 + NSYSPS4100	1
ZUN104200	NSYSPF10200 + NSYSPS4200	1
ZUN105100	NSYSPF10100 + NSYSPS5100	1
ZUN105200	NSYSPF10200 + NSYSPS5200	1
ZUN106100	NSYSPF10100 + NSYSPS6100	1
ZUN106200	NSYSPF10200 + NSYSPS6200	1
ZUN108100	NSYSPF10100 + NSYSPS8100	1
ZUN108200	NSYSPF10200 + NSYSPS8200	1
ZUN123100	NSYSPF12100 + NSYSPS3100	1
ZUN123200	NSYSPF12200 + NSYSPS3200	1

Himel	Schneider Electric	C.
ZUN124100	NSYSPF12100 + NSYSPS4100	1
ZUN124200	NSYSPF12200 + NSYSPS4200	1
ZUN125100	NSYSPF12100 + NSYSPS5100	1
ZUN125200	NSYSPF12200 + NSYSPS5200	1
ZUN126100	NSYSPF12100 + NSYSPS6100	1
ZUN126200	NSYSPF12200 + NSYSPS6200	1
ZUN128100	NSYSPF12100 + NSYSPS8100	1
ZUN128200	NSYSPF12200 + NSYSPS8200	1
ZUN164100	NSYSPF16100 + NSYSPS4100	1
ZUN164200	NSYSPF16200 + NSYSPS4200	1
ZUN165100	NSYSPF16100 + NSYSPS5100	1
ZUN165200	NSYSPF16200 + NSYSPS5200	1
ZUN166100	NSYSPF16100 + NSYSPS6100	1
ZUN166200	NSYSPF16200 + NSYSPS6200	1
ZUN35100	NSYSPF3100 + NSYSPS5100	1
ZUN35200	NSYSPF3200 + NSYSPS5200	1
ZUN36100	NSYSPF3100 + NSYSPS6100	1
ZUN36200	NSYSPF3200 + NSYSPS6200	1
ZUN38100	NSYSPF3100 + NSYSPS8100	1
ZUN38200	NSYSPF3200 + NSYSPS8200	1
ZUN45100	NSYSPF4100 + NSYSPS5100	1
ZUN45200	NSYSPF4200 + NSYSPS5200	1
ZUN46100	NSYSPF4100 + NSYSPS6100	1
ZUN46200	NSYSPF4200 + NSYSPS6200	1
ZUN63100	NSYSPF6100 + NSYSPS3100	1
ZUN63200	NSYSPF6200 + NSYSPS3200	1
ZUN64100	NSYSPF6100 + NSYSPS4100	1
ZUN64200	NSYSPF6200 + NSYSPS4200	1
ZUN65100	NSYSPF6100 + NSYSPS5100	1
ZUN65200	NSYSPF6200 + NSYSPS5200	1
ZUN66100	NSYSPF6100 + NSYSPS6100	1
ZUN66200	NSYSPF6200 + NSYSPS6200	1
ZUN68100	NSYSPF6100 + NSYSPS8100	1
ZUN68200	NSYSPF6200 + NSYSPS8200	1
ZUN83100	NSYSPF8100 + NSYSPS3100	1
ZUN83200	NSYSPF8200 + NSYSPS3200	1
ZUN84100	NSYSPF8100 + NSYSPS4100	1
ZUN84200	NSYSPF8200 + NSYSPS4200	1

Himel	Schneider Electric	C.
ZUN85100	NSYSPF8100 + NSYSPS5100	1
ZUN85200	NSYSPF8200 + NSYSPS5200	1
ZUN86100	NSYSPF8100 + NSYSPS6100	1
ZUN86200	NSYSPF8200 + NSYSPS6200	1
ZUN88100	NSYSPF8100 + NSYSPS8100	1
ZUN88200	NSYSPF8200 + NSYSPS8200	1
ZUNCD1002L5	NSYSPC5100	
ZUNCD1002L6	NSYSPC6100	
ZUNCD1002L8	NSYSPC8100	
ZUNCD100FP16	NSYSPFC16100	
ZUNCD100FP18	NSYSPFC18100	
ZUNCD100FP24	NSYSPFC24100	
ZUNCD200FP16	NSYSPFC16200	
ZUNCD200FP18	NSYSPFC18200	
ZUNCD200FP24	NSYSPFC24200	
ZUX103100	NSYSPXF10100H + NSYSPXS3100H	3
ZUX103200	NSYSPXF10200H + 2 x NSYSPXS3100H	3
ZUX104100	NSYSPXF10100H + NSYSPXS4100H	3
ZUX104200	NSYSPXF10200H + 2 x NSYSPXS4100H	3
ZUX105100	NSYSPXF10100H + NSYSPXS5100H	3
ZUX105200	NSYSPXF10200H + 2 x NSYSPXS5100H	3
ZUX106100	NSYSPXF10100H + NSYSPXS6100H	3
ZUX106200	NSYSPXF10200H + 2 x NSYSPXS6100H	3
ZUX124100	NSYSPXF12100H + NSYSPXS4100H	3
ZUX124200	NSYSPXF12200H + 2 x NSYSPXS4100H	3
ZUX125100	NSYSPXF12100H + NSYSPXS5100H	3
ZUX125200	NSYSPXF12200H + 2 x NSYSPXS5100H	3
ZUX126100	NSYSPXF12100H + NSYSPXS6100H	3
ZUX126200	NSYSPXF12200H + 2 x NSYSPXS6100H	3
ZUX164100	NSYSPXF16100H + NSYSPXS4100H	3
ZUX164200	NSYSPXF16200H + 2 x NSYSPXS4100H	3
ZUX166100	NSYSPXF16100H + NSYSPXS5100H	3
ZUX166200	NSYSPXF16200H + 2 x NSYSPXS5100H	3
ZUX168100	NSYSPXF16100H + NSYSPXS8100H	3
ZUX168200	NSYSPXF16200H + 2 x NSYSPXS8100H	3
ZUX24100	NSYSPXF24100H + NSYSPXS4100H	3
ZUX24200	NSYSPXF24200H + 2 x NSYSPXS4100H	3
ZUX25100	NSYSPXF25100H + NSYSPXS5100H	3
ZUX25200	NSYSPXF25200H + 2 x NSYSPXS5100H	3
ZUX26100	NSYSPXF26100H + NSYSPXS6100H	3
ZUX26200	NSYSPXF26200H + 2 x NSYSPXS6100H	3
ZUX28100	NSYSPXF28100H + NSYSPXS8100H	3
ZUX28200	NSYSPXF28200H + 2 x NSYSPXS8100H	3
ZUX3100	NSYSPXF3100H + NSYSPXS3100H	3
ZUX3200	NSYSPXF3200H + NSYSPXS3100H	3
ZUX34100	NSYSPXF34100H + NSYSPXS4100H	3
ZUX34200	NSYSPXF34200H + 2 x NSYSPXS4100H	3
ZUX35100	NSYSPXF35100H + NSYSPXS5100H	3
ZUX35200	NSYSPXF35200H + 2 x NSYSPXS5100H	3
ZUX36100	NSYSPXF36100H + NSYSPXS6100H	3
ZUX36200	NSYSPXF36200H + 2 x NSYSPXS6100H	3
ZUX38100	NSYSPXF38100H + NSYSPXS8100H	3
ZUX38200	NSYSPXF38200H + 2 x NSYSPXS8100H	3
ZUX4100	NSYSPXF4100H + NSYSPXS4100H	3
ZUX4200	NSYSPXF4200H + 2 x NSYSPXS4100H	3
ZUX45100	NSYSPXF45100H + NSYSPXS5100H	3
ZUX45200	NSYSPXF45200H + 2 x NSYSPXS5100H	3
ZUX46100	NSYSPXF46100H + NSYSPXS6100H	3
ZUX46200	NSYSPXF46200H + 2 x NSYSPXS6100H	3
ZUX48100	NSYSPXF48100H + NSYSPXS8100H	3
ZUX48200	NSYSPXF48200H + 2 x NSYSPXS8100H	3
ZUX5100	NSYSPXF5100H + NSYSPXS5100H	3
ZUX5200	NSYSPXF5200H + 2 x NSYSPXS5100H	3
ZUX54100	NSYSPXF54100H + NSYSPXS6100H	3
ZUX54200	NSYSPXF54200H + 2 x NSYSPXS6100H	3
ZUX56100	NSYSPXF56100H + NSYSPXS6100H	3
ZUX56200	NSYSPXF56200H + 2 x NSYSPXS6100H	3
ZUX58100	NSYSPXF58100H + NSYSPXS8100H	3
ZUX58200	NSYSPXF58200H + 2 x NSYSPXS8100H	3
ZUX6100	NSYSPXF6100H + NSYSPXS6100H	3
ZUX6200	NSYSPXF6200H + 2 x NSYSPXS6100H	3
ZUX64100	NSYSPXF64100H + NSYSPXS8100H	3
ZUX64200	NSYSPXF64200H + 2 x NSYSPXS8100H	3
ZUX65100	NSYSPXF65100H + NSYSPXS5100H	3
ZUX65200	NSYSPXF65200H + 2 x NSYSPXS5100H	3
ZUX84100	NSYSPXF84100H + NSYSPXS4100H	3
ZUX84200	NSYSPXF84200H + 2 x NSYSPXS4100H	3
ZUX85100	NSYSPXF85100H + NSYSPXS5100H	3
ZUX85200	NSYSPXF85200H + 2 x NSYSPXS5100H	3
ZUX86100	NSYSPXF86100H + NSYSPXS6100H	3
ZUX86200	NSYSPXF86200H + 2 x NSYSPXS6100H	3

Himel	Schneider Electric	C.
ZUXH103100	NSYSPXF10100H + NSYSPXS3100H	3
ZUXH103200	NSYSPXF10200H + 2 x NSYSPXS3100H	3
ZUXH104100	NSYSPXF10100H + NSYSPXS4100H	3
ZUXH104200	NSYSPXF10200H + 2 x NSYSPXS4100H	3
ZUXH105100	NSYSPXF10100H + NSYSPXS5100H	3
ZUXH105200	NSYSPXF10200H + 2 x NSYSPXS5100H	3
ZUXH106100	NSYSPXF10100H + NSYSPXS6100H	3
ZUXH106200	NSYSPXF10200H + 2 x NSYSPXS6100H	3
ZUXH124100	NSYSPXF12100H + NSYSPXS4100H	3
ZUXH124200	NSYSPXF12200H + 2 x NSYSPXS4100H	3
ZUXH125100	NSYSPXF12100H + NSYSPXS5100H	3
ZUXH125200	NSYSPXF12200H + 2 x NSYSPXS5100H	3
ZUXH126100	NSYSPXF12100H + NSYSPXS6100H	3
ZUXH126200	NSYSPXF12200H + 2 x NSYSPXS6100H	3
ZUXH164100	NSYSPXF16100H + NSYSPXS4100H	3
ZUXH164200	NSYSPXF16200H + 2 x NSYSPXS4100H	3
ZUXH166100	NSYSPXF16100H + NSYSPXS5100H	3
ZUXH166200	NSYSPXF16200H + 2 x NSYSPXS5100H	3
ZUXH64100	NSYSPXF64100H + NSYSPXS4100H	3
ZUXH64200	NSYSPXF6200H + 2 x NSYSPXS4100H	3
ZUXH65100	NSYSPXF6100H + NSYSPXS5100H	3
ZUXH65200	NSYSPXF6200H + 2 x NSYSPXS5100H	3
ZUXH84100	NSYSPXF84100H + NSYSPXS4100H	3
ZUXH84200	NSYSPXF8200H + 2 x NSYSPXS4100H	3
ZUXH85100	NSYSPXF85100H + NSYSPXS5100H	3
ZUXH85200	NSYSPXF8200H + 2 x NSYSPXS5100H	3
ZUXH86100	NSYSPXF86100H + NSYSPXS6100H	3
ZUXH86200	NSYSPXF8200H + 2 x NSYSPXS6100H	3

Schneider Electric в странах СНГ

Беларусь

Минск

220006, ул. Белорусская, 15, офис 9
Тел.: (37517) 226 06 74, 227 60 34, 227 60 72

Казахстан

Алматы

050050, ул. Табачнозаводская, 20
Швейцарский центр
Тел.: (727) 244 15 05 (многоканальный)
Факс: (727) 244 15 06, 244 15 07

Астана

010000, ул. Бейбитшилик, 18
Бизнес-центр «Бейбитшилик 2002», офис 402
Тел.: (3172) 91 06 69
Факс: (3172) 91 06 70

Атырау

060002, ул. Абая, 2-А
Бизнес-центр «Сутас-С», офис 407
Тел.: (3122) 32 31 91, 32 66 70
Факс: (3122) 32 37 54

Россия

Волгоград

400089, ул. Профсоюзная, 15, офис 12
Тел.: (8442) 93 08 41

Воронеж

394026, пр-т Труда, 65, офис 227
Тел.: (4732) 39 06 00
Тел./факс: (4732) 39 06 01

Екатеринбург

620219, ул. Первомайская, 104
Офисы 311, 313
Тел.: (343) 217 63 37
Факс: (343) 217 63 38

Иркутск

664047, ул. 1-я Советская, 3 Б, офис 312
Тел./факс: (3952) 29 00 07, 29 20 43

Казань

420107, ул. Спартаковская, 6, этаж 7
Тел./факс: (843) 526 55 84 / 85 / 86 / 87 / 88

Калининград

236040, Гвардейский пр., 15
Тел.: (4012) 53 59 53
Факс: (4012) 57 60 79

Краснодар

350063, ул. Кубанская набережная, 62 /
ул. Комсомольская, 13, офис 224
Тел.: (861) 278 00 49
Тел./факс: (861) 278 01 13, 278 00 62 / 63

Красноярск

660021, ул. Горького, 3 А, офис 302
Тел.: (3912) 56 80 95
Факс: (3912) 56 80 96

Москва

129281, ул. Енисейская, 37
Тел.: (495) 797 40 00
Факс: (495) 797 40 02

Мурманск

183038, ул. Воровского, д. 5/23
Конгресс-отель «Меридиан», офис 739
Тел.: (8152) 28 86 90
Факс: (8152) 28 87 30

Нижний Новгород

603000, пер. Холодный, 10 А, этаж 8
Тел./факс: (831) 278 97 25, 278 97 26

Новосибирск

630005, Красный пр-т, 86, офис 501
Тел.: (383) 358 54 21
Тел./факс: (383) 227 62 53

Пермь

614010, Комсомольский пр-т, 98, офис 11
Тел./факс: (342) 290 26 11 / 13 / 15

Ростов-на-Дону

344002, ул. Социалистическая, 74, литера А
Тел.: (863) 200 17 22, 200 17 23
Факс: (863) 200 17 24

Самара

443096, ул. Коммунистическая, 27
Тел./факс: (846) 266 41 41, 266 41 11

Санкт-Петербург

198103, ул. Циолковского, 9, кор. 2 А
Тел.: (812) 320 64 64
Факс: (812) 320 64 63

Сочи

354008, ул. Виноградная, 20 А, офис 54
Тел.: (8622) 96 06 01, 96 06 02
Факс: (8622) 96 06 02

Уфа

450098, пр-т Октября, 132/3 (бизнес-центр КПД)
Блок-секция № 3, этаж 9
Тел.: (347) 279 98 29
Факс: (347) 279 98 30

Хабаровск

680000, ул. Муравьева-Амурского, 23, этаж 4
Тел.: (4212) 30 64 70
Факс: (4212) 30 46 66

Украина

Днепропетровск

49000, ул. Глинка, 17, этаж 4
Тел.: (380567) 90 08 88
Факс: (380567) 90 09 99

Донецк

83087, ул. Инженерная, 1 В
Тел.: (38062) 385 48 45, 385 48 65
Факс: (38062) 385 49 23

Киев

03057, ул. Смоленская, 31-33, кор. 29
Тел.: (38044) 538 14 70
Факс: (38044) 538 14 71

Львов

79015, ул. Тургенева, 72, кор. 1
Тел./факс: (38032) 298 85 85

Николаев

54030, ул. Никольская, 25
Бизнес-центр «Александровский», офис 5
Тел./факс: (380512) 58 24 67, 58 24 68

Одесса

65079, ул. Куликово поле, 1, офис 213
Тел./факс: (38048) 728 65 55, 728 65 35

Симферополь

95013, ул. Севастопольская, 43/2, офис 11
Тел.: (380652) 44 38 26
Факс: (380652) 54 81 14

Харьков

61070, ул. Академика Проскуры, 1
Бизнес-центр «Telesens», офис 569
Тел.: (38057) 719 07 79
Факс: (38057) 719 07 49

Центр поддержки клиентов

Тел.: 8 (800) 200 64 46 (многоканальный)
Тел.: (495) 797 32 32, факс: (495) 797 40 04
ru.csc@ru.schneider-electric.com
www.schneider-electric.ru